

SAMSUNG

USER MANUAL

7 SERIES









Thank you for purchasing this Samsung product.

To receive more complete service, please register your product at www.samsung.com/register

Model _____ Serial No. _____

Warning! Important Safety Instructions

(Please read the Safety Instructions before using your TV.)

CAUTION	
RISK OF ELECTRIC SHOCK DO NOT OPEN	
<p>CAUTION: TO REDUCE THE RISK OF ELECTRIC SHOCK, DO NOT REMOVE COVER (OR BACK). THERE ARE NO USER SERVICEABLE PARTS INSIDE. REFER ALL SERVICING TO QUALIFIED PERSONNEL.</p>	
	<p>This symbol indicates that high voltage is present inside. It is dangerous to make any kind of contact with any internal part of this product.</p>
	<p>This symbol indicates that this product has included important literature concerning operation and maintenance.</p>
	<p>Class II product : This symbol indicates that it does not require a safety connection to electrical earth (ground).</p>
	<p>AC voltage : This symbol indicates that the rated voltage marked with the symbol is AC voltage</p>
	<p>DC voltage : This symbol indicates that the rated voltage marked with the symbol is DC voltage.</p>
	<p>Caution, Consult Instructions for use : This symbol instructs the user to consult the user manual for further safety related information.</p>

The slots and openings in the cabinet and in the back or bottom are provided for necessary ventilation. To ensure reliable operation of this apparatus and to protect it from overheating, these slots and openings must never be blocked or covered.

- Do not place this apparatus in a confined space, such as a bookcase or built-in cabinet, unless proper ventilation is provided.
- Do not place this apparatus near or over a radiator or heat register, or where it is exposed to direct sunlight.
- Do not place vessels (vases etc.) containing water on this apparatus, as this can result in a fire or electric shock.

Do not expose this apparatus to rain or place it near water (near a bathtub, washbowl, kitchen sink, or laundry tub, in a wet basement, or near a swimming pool etc.). If this apparatus accidentally gets wet, unplug it and contact an authorised dealer immediately.

This apparatus uses batteries. In your community, there might be environmental regulations that require you to dispose of these batteries properly. Please contact your local authorities for disposal or recycling information.

Do not overload wall outlets, extension cords or adaptors beyond their capacity, since this can result in fire or electric shock.

Power-supply cords should be placed so that they are not likely to be walked on or pinched by items placed upon or against them. Pay particular attention to cords at the plug end, at wall outlets, and at the point where they exit from the appliance.

To protect this apparatus from a lightning storm, or when left unattended and unused for long periods of time, unplug it from the wall outlet and disconnect the antenna or cable system. This will prevent damage to the set due to lightning and power line surges.

Before connecting the AC power cord to the DC adaptor outlet, make sure that the voltage designation of the DC adaptor corresponds to the local electrical supply.

Never insert anything metallic into the open parts of this apparatus. This may cause a danger of electric shock.

To avoid electric shock, never touch the inside of this apparatus. Only a qualified technician should open this apparatus.

Be sure to plug in the power cord until it is firmly seated. When unplugging the power cord from a wall outlet, always pull on the power cord's plug. Never unplug it by pulling on the power cord. Do not touch the power cord with wet hands.

If this apparatus does not operate normally - in particular, if there are any unusual sounds or smells coming from it - unplug it immediately and contact an authorised dealer or service centre.

Be sure to pull the power plug out of the outlet if the TV is to remain unused or if you are to leave the house for an extended period of time (especially when children, elderly or disabled people will be left alone in the house).

- Accumulated dust can cause an electric shock, an electric leakage, or a fire by causing the power cord to generate sparks and heat or by causing the insulation to deteriorate.

Be sure to contact an authorised service centre for information if you intend to install your TV in a location with heavy dust, high or low temperatures, high humidity, chemical substances, or where it will operate 24 hours a day such as in an aerial port, a train station, etc. Failure to do so may lead to serious damage to your TV.

Use only a properly grounded plug and wall outlet.

- An improper ground may cause electric shock or equipment damage. (Class I Equipment only.)

To turn off this apparatus completely, disconnect it from the wall outlet. Be sure to have the wall outlet and power plug readily accessible.

Store the accessories (battery, etc.) in a location safely out of the reach of children.

Do not drop or strike the product. If the product is damaged, disconnect the power cord and contact a service centre.

To clean this apparatus, unplug the power cord from the wall outlet and wipe the product with a soft, dry cloth. Do not use any chemicals such as wax, benzene, alcohol, thinners, insecticide, aerial fresheners, lubricants, or detergents. These chemicals can damage the appearance of the TV or erase the printing on the product.

Do not expose this apparatus to dripping or splashing.

Do not dispose of batteries in a fire.

Do not short-circuit, disassemble, or overheat the batteries.

There is danger of an explosion if you replace the batteries used in the remote with the wrong type of battery. Replace only with the same or equivalent type.

* Figures and illustrations in this User Manual are provided for reference only and may differ from the actual product appearance. Product design and specifications may change without notice.

CIS languages (Russian, Ukrainian, Kazakhs) are not available for this product, since this is manufactured for customers in EU region.

What's in the Box?

Make sure that the following items are included with your TV. If there are any items missing, contact your local dealer.

Samsung Smart Remote & Batteries (AA x 2)

Power Cord

Regulatory Guide

Warranty Card (Not available in some locations)

User Manual

Cleaning cloth



One Connect



One Connect Cable



2EA

Cable Guide



4EA

Wall mount Adapter

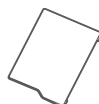

Cover Terminal

(Not available in some locations)

- The colours and shapes of the items differ with the model.
- Cables not supplied with this product can be purchased separately.
- Open the box and check for any accessory items hidden behind or inside the packing materials.

An administration fee may be charged in the following situations:

(a) An engineer is called out at your request, but there will be no defect with the product (i.e., where the user manual has not been read).

(b) You bring the unit to a repair centre, but there will be no defect identified the product (i.e., where the user manual has not been read).

You will be informed of the administration fee amount before a technician visits.



Warning: Screens can be damaged from direct pressure when handled incorrectly. We recommend lifting the TV at the edges, as shown.



Using the TV Controller

You can turn on the TV with the TV controller button at the bottom of the TV, and then use the **Control Menu**. The Control Menu appears when the button is pressed while the TV is On. For more information about its usage, refer to the figure below.

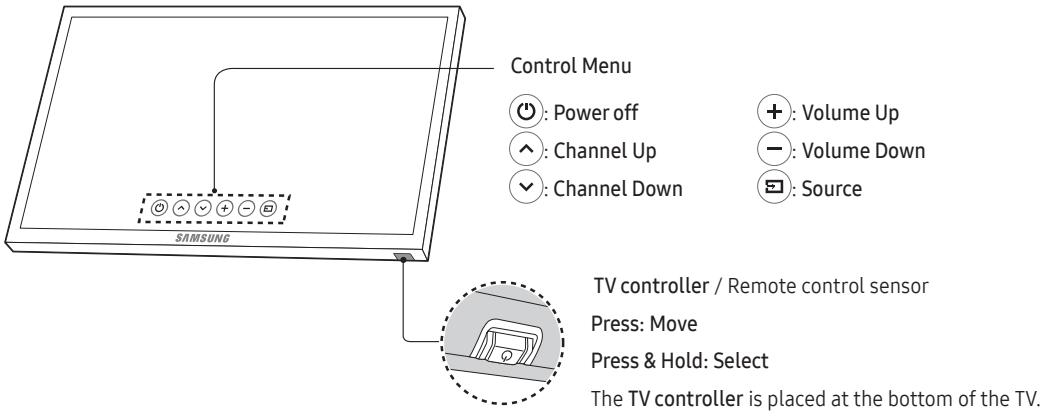

Connecting to a Network

Connecting the TV to a network gives you access to online services, such as Smart Hub, as well as software updates.

Network Connection - Wireless

Connect the TV to the Internet using a standard router or modem.

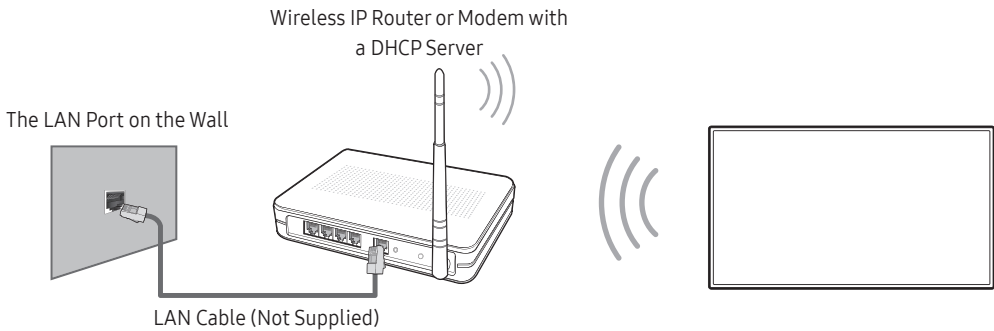

Network Connection - Wired

TV Rear Panel

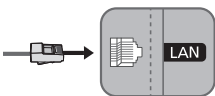

Connect your TV to your network using a LAN cable.

- The TV does not support the network speeds less than or equal to 10 Mbps.
- Use Cat7 (*STP Type) cable for the connection.

* Shielded Twist Pair

The Samsung Smart Remote

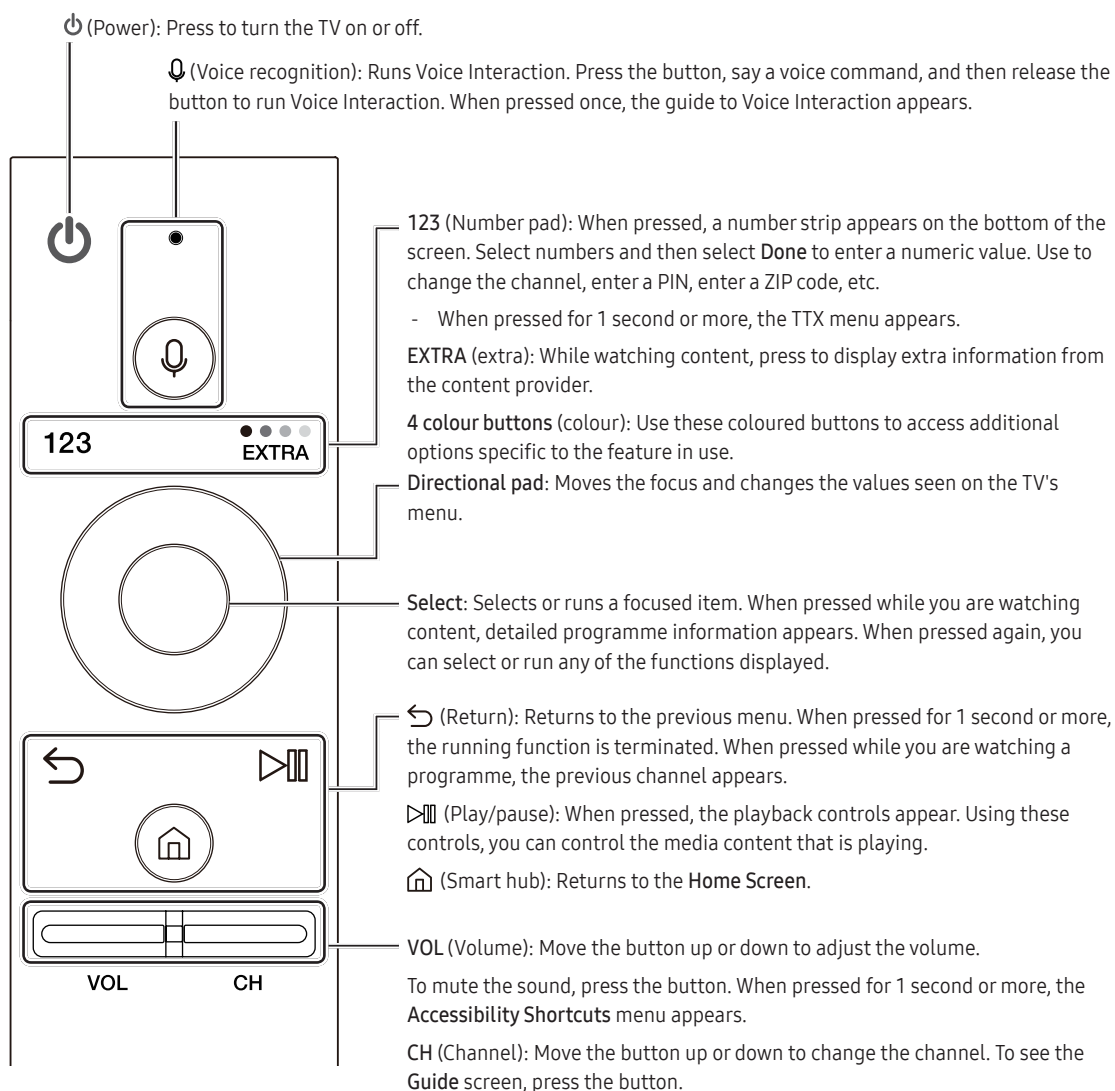

Installing batteries into the Samsung Smart Remote

To use the Samsung Smart Remote, push the rear cover open in the direction of the arrow and insert the batteries as shown in the figure. Make sure that the positive and negative ends are facing the correct direction.

- Alkaline batteries are recommended for longer battery life.

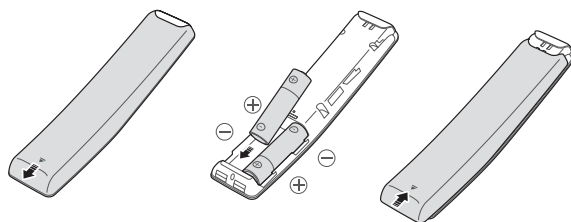

Pairing the TV to the Samsung Smart Remote



When you turn on the TV for the first time, the Samsung Smart Remote pairs to the TV automatically. If the Samsung Smart Remote does not pair to the TV automatically, point it at the remote control sensor of the TV, then press the ① and ② buttons on the Samsung Smart Remote simultaneously for 3 seconds or more.

The e-Manual

[Home](#) > [Settings](#) > [Support](#) > [Open e-Manual](#)

The embedded e-Manual contains information about the key features of your TV.

- You can download and view a printable version of the e-Manual on the Samsung website.

Displaying the e-Manual:

Using the buttons in the e-Manual

	Search	Select an item from the search results to load the corresponding page.
	Index	Select a keyword to navigate to the relevant page.
	Recent pages	Select a topic from the list of recently viewed topics.
	Try Now	Access the associated menu item and try out the feature directly.
	Link	Access a topic referred to on an e-Manual topic page.

Initial setup

The initial setup dialogue box appears when the TV is first activated. Follow the on-screen instructions to finish the initial setup process. You can manually perform this process at a later time in the [Home](#) > [Settings](#) > [System](#) > [Start Setup](#) menu.

Troubleshooting and Maintenance

Troubleshooting

If the TV seems to have a problem, first review this list of possible problems and solutions. Alternatively, review the Troubleshooting Section in the e-Manual. If none of these troubleshooting tips apply, please visit “www.samsung.com” and click on Support, or contact the call centre listed on the back cover of this manual.

- This TFT LED panel is made up of sub pixels which require sophisticated technology to produce. There may be, however, a few bright or dark pixels on the screen. These pixels will have no impact on the performance of the product.
- To keep your TV in optimum condition, upgrade to the latest software. Use the **Update now** or **Auto update** functions on the TV's menu (🏠 > ⚙️ Settings > Support > Software Update > Update now or 🏠 > ⚙️ Settings > Support > Software Update > Auto Update).

The TV won't turn on.

- Make sure that the AC power cord is securely plugged in to the TV and the wall outlet.
- Make sure that the wall outlet is working and the power indicator on the TV is lit and glowing a solid red.
- Try pressing the Power button on the TV to make sure that the problem is not with the remote control. If the TV turns on, refer to “Remote control does not work” below.

There is no picture/video/sound or distorted picture/video/sound from an external device or “Weak or No Signal” displayed on TV or cannot find channel.

- Make sure the connection to the device is correct and that all cables are fully inserted.
- Remove and reconnect all cables connected to the TV and the external devices. Try new cables if possible.
- Confirm that the correct input source has been selected (🏠 > Source).
- Perform a TV self diagnosis to determine if the problem is caused by the TV or the device. (🏠 > ⚙️ Settings > Support > Self Diagnosis > Start Picture Test or Start Sound Test).
- If the test results are normal, reboot the connected devices by unplugging each device's power cord and then plugging it in again. If the issue persists, refer to the connection guide in the user manual of the connected device.
- If the TV is not connected to a cable or satellite box, run **Auto Tuning** to search for channels (🏠 > ⚙️ Settings > Broadcasting > Auto Tuning).

The remote control does not work.

- Check if the power indicator on the TV blinks when you press the remote's On button. If it does not, replace the remote control's batteries.
- Make sure that the batteries are installed with their poles (+/-) in the correct direction.
- Try pointing the remote directly at the TV from 5 ft. to 6 ft. (1.5~1.8 m) away.
- If your TV came with a Remote Control (Bluetooth Remote), make sure to pair the remote to the TV. (Please refer to the e-Manual.)

The cable or satellite box remote control doesn't turn the TV on or off or adjust the volume.

- Programme the cable or satellite box remote control to operate the TV. Refer to the cable or satellite box user manual for the SAMSUNG TV code.

The TV settings are lost after 5 minutes.

- The TV is in the Shop Mode. Change the Use Mode to Home Use. (Home > Settings > System > Expert Settings > Use Mode > Home Use).

Intermittent Wi-Fi

- Make sure the TV has a network connection (Home > Settings > Network > Network Status).
- Make sure the Wifi password is entered correctly.
- Check the distance between the TV and the Modem/Router. The distance should not exceed 15.2 m.
- Reduce interference by not using or turning off wireless devices. Also, verify that there are no obstacles between the TV and the Modem/Router.
(The Wi-Fi strength can be decreased by appliances, cordless phones, stone walls/fireplaces, etc.)

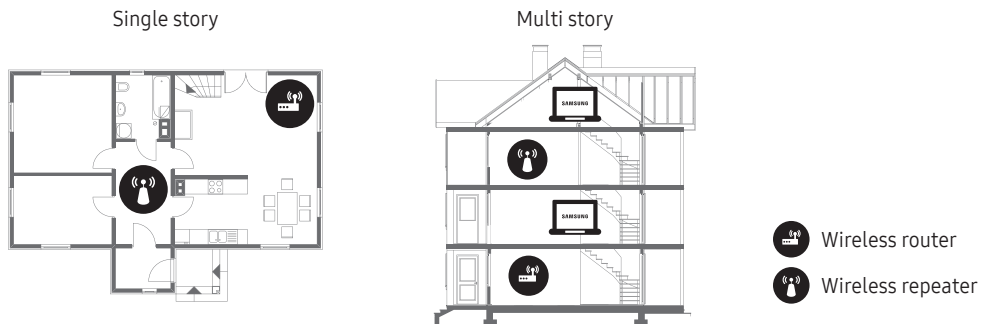

- Contact your ISP and ask them to reset your network circuit to re-register the Mac addresses of your new Modem/Router and the TV.

Video App problems (Youtube etc)

- Change the DNS to 8.8.8.8. Select (Home > Settings > Network > Network Status > IP Settings > DNS setting > Enter manually > DNS Server > enter 8.8.8.8 > OK
- Reset by selecting (Home > Settings > Support > Self Diagnosis > Reset Smart Hub).

What is Remote Support?

Samsung Remote Support service offers you one-on-one support with a Samsung Technician who can remotely:



- Diagnose your TV
- Adjust the TV settings for you
- Perform a factory reset on your TV
- Install recommended firmware updates

How does Remote Support work?

You can easily have a Samsung Tech service your TV remotely:

1. Call the Samsung Contact Centre and ask for remote support.
2. Open the menu on your TV and go to the **Support** section.
3. Select **Remote Management**, then read and agree to the service agreements. When the PIN screen appears, provide the PIN number to the agent.
4. The agent will then access your TV.

Eco Sensor and screen brightness

Eco Sensor adjusts the brightness of the TV automatically. This feature measures the light in your room and optimises the brightness of the TV automatically to reduce power consumption. If you want to turn this off, go to  >  Settings > System > Eco Solution > Eco Sensor.

- If the screen is too dark while you are watching TV in a dark environment, it may be due to the **Eco Sensor**.
- Do not block the sensor with any object. This can decrease picture brightness.

Still image warning

Avoid displaying still images (such as jpeg picture files), still image elements (such as TV channel logos, stock or news crawls at the screen bottom etc.), or programmes in panorama or 4:3 image format on the screen. If you constantly display still pictures, it can cause image burn-in on the LED screen and affect image quality. To reduce the risk of this adverse effect, please follow the recommendations below:

- Avoid displaying the still image for long periods.
- Always try to display any image in full screen. Use the picture format menu of the TV set for the best possible match.
- Reduce brightness and contrast to avoid the appearance of after-images.
- Use all TV features designed to reduce image retention and screen burn. Refer to the e-Manual for details.

Caring for the TV

- If a sticker was attached to the TV screen, some debris can remain after you remove the sticker. Please clean the debris off before watching TV.
- The exterior and screen of the TV can get scratched during cleaning. Be sure to wipe the exterior and screen carefully using a soft cloth to prevent scratches.
- Do not spray water or any liquid directly onto the TV. Any liquid that goes into the product may cause a failure, fire, or electric shock.
- Turn off the TV, then gently wipe away smudges and fingerprints on the panel with a micro-fiber cloth. Clean the body or panel of the TV with a micro-fiber cloth dampened with a small amount of water. After that, remove moisture with a dry cloth. While cleaning, do not apply strong force on the surface because it may cause damage to the panel. Never use flammable liquids (benzene, thinner, etc.) or a cleaning agent. For stubborn smudges, spray a small amount of screen cleaner on the cloth.

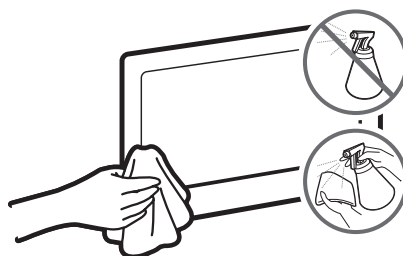

TV Installation

Mounting the TV on a wall



If you mount this product on a wall, follow the instructions exactly as recommended by the manufacturer. Unless it is correctly mounted, the product may slide or fall, thus causing serious injury to a child or adult and serious damage to the product.

For models providing wall mount adapters, install them as shown in the figures below before installing the wall mount kit.

- Refer to the installation manual included with the Samsung wall mount kit.

Samsung Electronics is not responsible for any damage to the product or injury to yourself or others if you choose to install the wall mount on your own.

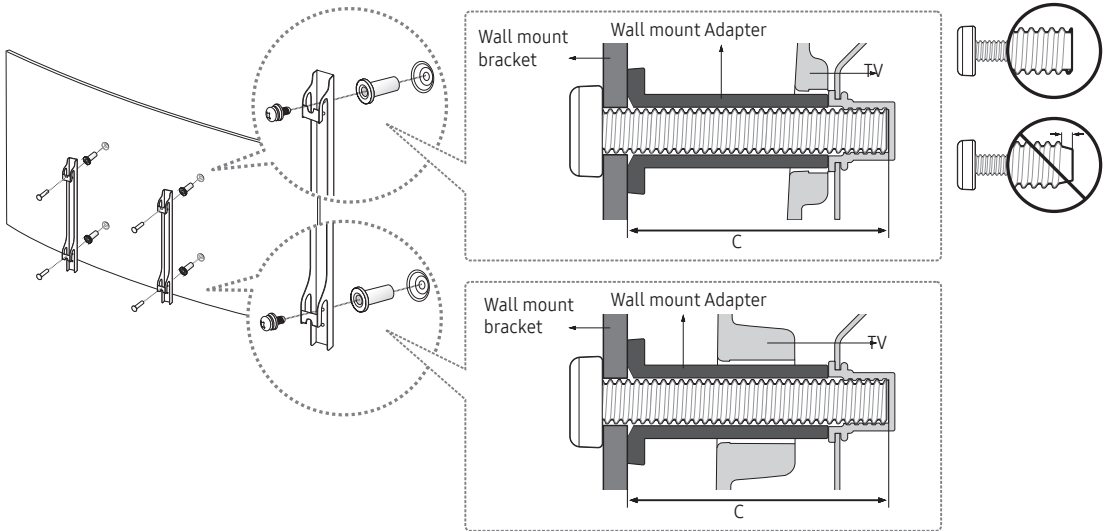

VESA wall mount kit notes and specifications

You can install your wall mount on a solid wall perpendicular to the floor. Before attaching the wall mount to surfaces other than plaster board, contact your nearest dealer for additional information. If you install the TV on a ceiling or slanted wall, it may fall and result in severe personal injury.

TV size in inches	VESA screw hole specs (A * B) in millimetres	C (mm)	Standard Screw	Quantity
43	200 X 200	43 ~ 45	M8	4
49 ~ 65	400 X 400			

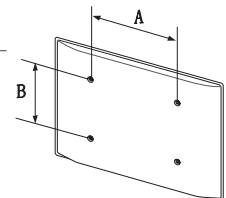



Do not install your wall mount kit while your TV is turned on. This may result in personal injury from electric shock.

Do not use screws that are longer than the standard length or do not comply with VESA standard screw specifications. Screws that are too long may cause damage to the inside of the TV set.

- For wall mounts that do not comply with the VESA standard screw specifications, the length of the screws may differ depending on the wall mount specifications.
- Do not fasten the screws too firmly. This may damage the product or cause the product to fall, leading to personal injury. Samsung is not liable for these kinds of accidents.
- Samsung is not liable for product damage or personal injury when a non-VESA or non-specified wall mount is used or the consumer fails to follow the product installation instructions.
- Do not mount the TV at more than a 15 degree tilt.
- Always have two people mount the TV onto a wall.

Arranging the cables with the cable guide

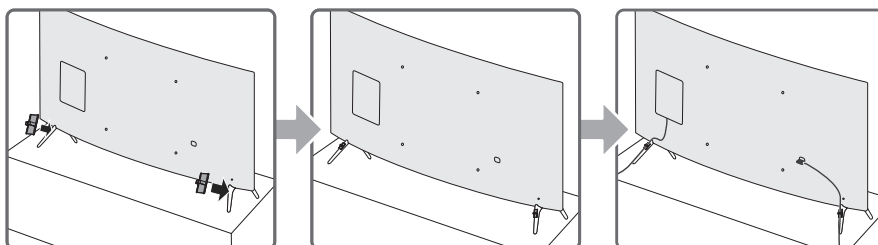

Covering the ports with the Cover Terminal

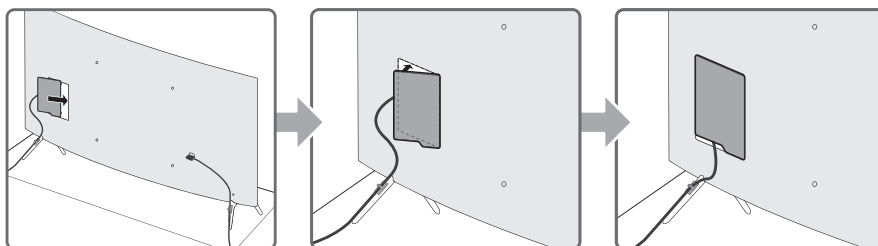

- Before covering the ports with the cover terminal, tidy up the cables on the TV.
- This option is not available in specific geographical areas.

Providing proper ventilation for your TV

When you install your TV, maintain a distance of at least 10 cm between the TV and other objects (walls, cabinet sides, etc.) to ensure proper ventilation. Failing to maintain proper ventilation may result in a fire or a problem with the product caused by an increase in its internal temperature.

When you install your TV with a stand or a wall mount, we strongly recommend you use parts provided by Samsung Electronics only. Using parts provided by another manufacturer may cause difficulties with the product or result in injury caused by the product falling.

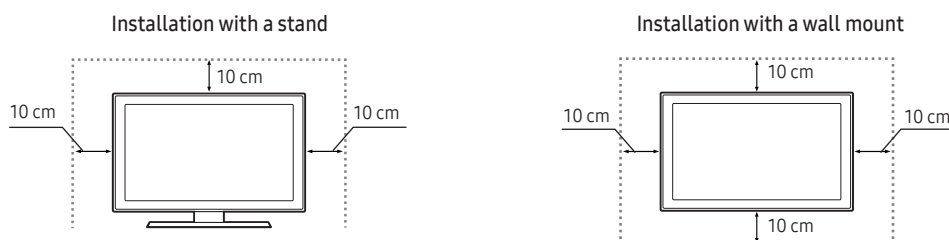

Attaching the TV to the Stand

Make sure you have all the accessories shown, and that you assemble the stand following the provided assembly instructions.

Safety Precaution: Securing the TV to the wall



Caution: Pulling, pushing, or climbing on the TV may cause the TV to fall. In particular, ensure your children do not hang on or destabilise the TV. This action may cause the TV to tip over, causing serious injuries or death. Follow all safety precautions provided in the Safety Flyer included with your TV. For added stability and safety, you can purchase and install the anti-fall device as described below.



WARNING: Never place a television set in an unstable location. A television set may fall, causing serious personal injury or death. Many injuries, particularly to children, can be avoided by taking simple precautions such as

- Using cabinets or stands recommended by the manufacturer of the television set.
- Only using furniture that can safely support the television set.
- Ensuring the television set is not overhanging the edge of the supporting furniture.
- Not placing the television set on tall furniture (for example, cupboards or bookcases) without anchoring both the furniture and the television set to a suitable support.
- Not placing the television set on cloth or other materials that may be located between the television set and supporting furniture.
- Educating children about the dangers of climbing on furniture to reach the television set or its controls.

If your existing television set is being retained and relocated, the same considerations as above should be applied.

Preventing the TV from falling

1. Put the screws into one set of brackets, and then firmly fasten them to the wall. Confirm that the screws are firmly attached to the wall.
 - You may need additional material such as an anchor depending on the type of wall.
2. Put the screws into a second set of brackets, and then fasten the screws to the TV.
 - Screws may not be supplied with the product. In this case, please purchase the screws of the following specifications.
3. Connect the brackets fixed to the TV and the brackets fixed to the wall with a durable, heavy-duty string, and then tie the string tightly.
 - Install the TV near the wall so that it does not fall backwards.
 - Connect the string so that the brackets fixed to the wall are at the same height as or lower than the brackets fixed to the TV.

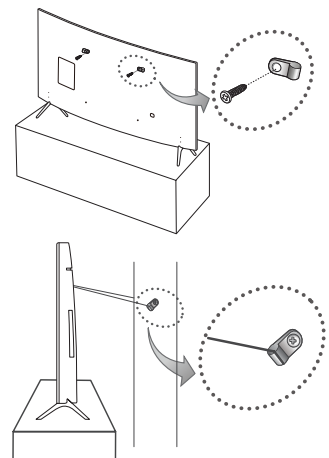

Specifications and Other Information

Specifications

Display Resolution	3840 x 2160	
Environmental Considerations		
Operating Temperature	10°C to 40°C (50°F to 104°F)	
Operating Humidity	10% to 80%, non-condensing	
Storage Temperature	-20°C to 45°C (-4°F to 113°F)	
Storage Humidity	5% to 95%, non-condensing	
Stand Swivel (Left / Right)	0°	
Model Name	UE43KS7500	UE49KS7500
Screen Size (Diagonal)	43 inches (108 cm)	49 inches (123 cm)
Screen Curvature	3000R	
Sound (Output)	40 W	
Dimensions (W x H x D)		
Body	956.5 x 554.5 x 83.1 mm	1087.6 x 629.2 x 94.5 mm
With stand	956.5 x 622.9 x 205.6 mm	1087.6 x 700.9 x 234.6 mm
Weight		
Without Stand	10.3 kg	14.1 kg
With Stand	10.6 kg	14.5 kg
Model Name	UE55KS7500	UE65KS7500
Screen Size (Diagonal)	55 inches (138 cm)	65 inches (163 cm)
Screen Curvature	4200R	
Sound (Output)	40 W	
Dimensions (W x H x D)		
Body	1224.9 x 705.6 x 88.4 mm	1441.7 x 830.2 x 105 mm
With stand	1224.9 x 777 x 234.6 mm	1441.7 x 907.7 x 297.1 mm
Weight		
Without Stand	17.2 kg	23.2 kg
With Stand	17.6 kg	23.7 kg

- The design and specifications are subject to change without prior notice.
- For information about the power supply, and about power consumption, refer to the label attached to the product.
- Typical power consumption is measured according to IEC 62087.

Decreasing power consumption

When you shut the TV off, it enters Standby mode. In Standby mode, it continues to draw a small amount of power. To decrease power consumption, unplug the power cord when you don't intend to use the TV for a long time.

Licences



HDMI

The terms HDMI and HDMI High-Definition Multimedia Interface, and the HDMI Logo are trademarks or registered trademarks of HDMI Licensing LLC in the United States and other countries.

Recommendation - EU Only



Hereby, Samsung Electronics, declares that this TV is in compliance with the essential requirements and other relevant provisions of Directive 1999/5/EC.

The official Declaration of Conformity may be found at <http://www.samsung.com>, go to Support > Search Product Support and enter the model name.

This equipment may only be used indoors.

This equipment may be operated in all EU countries.



Correct Disposal of This Product (Waste Electrical & Electronic Equipment) (Applicable in countries with separate collection systems)

This marking on the product, accessories or literature indicates that the product and its electronic accessories (e.g. charger, headset, USB cable) should not be disposed of with other household waste at the end of their working life. To prevent possible harm to the environment or human health from uncontrolled waste disposal, please separate these items from other types of waste and recycle them responsibly to promote the sustainable reuse of material resources.

Household users should contact either the retailer where they purchased this product, or their local government office, for details of where and how they can take these items for environmentally safe recycling.

Business users should contact their supplier and check the terms and conditions of the purchase contract. This product and its electronic accessories should not be mixed with other commercial wastes for disposal.



Correct disposal of the batteries in this product (Applicable in countries with separate collection systems)

This marking on battery, manual or packaging indicates that the batteries in this product should not be disposed of with other household waste at the end of their working life. Where marked, the chemical symbols Hg, Cd or Pb indicate that the battery contains mercury, cadmium or lead above the reference levels in EC Directive 2006/66. If batteries are not properly disposed of, these substances can cause harm to human health or the environment.

To protect natural resources and to promote material reuse, please separate batteries from other types of waste and recycle them through your local, free battery return system.

For information on Samsung's environmental commitments and product-specific regulatory obligations, e.g. REACH, WEEE, Batteries, visit http://www.samsung.com/uk/aboutsamsung/samsungelectronics/corporatecitizenship/data_corner.html

WARNING - TO PREVENT THE SPREAD OF FIRE, KEEP CANDLES OR OTHER ITEMS WITH OPEN FLAMES AWAY FROM THIS PRODUCT AT ALL TIMES.



***This page is intentionally
left blank.***

Avvertenza! Istruzioni importanti di sicurezza

(Leggere le Istruzioni di sicurezza prima di usare il televisore.)

AVVERTENZA	
RISCHIO DI SCARICHE ELETTRICHE, NON APRIRE	 <p>Prodotto di Classe II: Questo simbolo indica che il prodotto non necessita di una connessione di sicurezza alla terra.</p>
ATTENZIONE: PER RIDURRE IL RISCHIO DI SCARICHE ELETTRICHE, NON RIMUOVERE IL COPERCHIO (O IL PANNELLO POSTERIORE). NON CONTIENE PARTI RIPARABILI DALL'UTENTE. RIVOLGERSI A UN TECNICO DELL'ASSISTENZA QUALIFICATO.	 <p>Tensione CA: Questo simbolo indica che la tensione contrassegnata con questo simbolo è di tipo CA.</p>
 <p>Questo simbolo indica che all'interno sono presenti tensioni pericolose. E' pericoloso toccare in qualsiasi modo le parti interne di questo prodotto.</p>	 <p>Tensione CC: Questo simbolo indica che la tensione contrassegnata con questo simbolo è di tipo CC.</p>
 <p>Questo simbolo indica la disponibilità di informazioni importanti nella letteratura del prodotto relative al funzionamento e alla manutenzione del dispositivo.</p>	 <p>Attenzione, consultare le Istruzioni per l'uso: Questo simbolo indica all'utente la necessità di consultare il manuale dell'utente per ottenere ulteriori informazioni sulla sicurezza.</p>

Sul retro o sul fondo del telaio sono presenti aperture di ventilazione. Per evitare il surriscaldamento del dispositivo e garantirne un funzionamento ottimale, non ostruire o coprire in nessun caso le aperture di ventilazione.

- Non posizionare il prodotto all'interno di uno spazio limitato, come per esempio una libreria o un vano a incasso, privo di adeguata ventilazione.
- Non esporre il prodotto a luce solare diretta né collocarlo vicino o sopra un radiatore o una griglia di un impianto di riscaldamento.
- Non collocare sul prodotto recipienti pieni d'acqua (come vasi, ecc...); la mancata osservanza di questa precauzione può causare incendio o scarica elettrica.

Non esporre il prodotto alla pioggia né posizionarlo vicino a una fonte d'acqua (per esempio nei pressi di una vasca, un lavabo, un lavello, un lavatoio, una piscina, sopra una superficie bagnata, ecc.). Se il prodotto entra a contatto con l'acqua, scollegarlo dalla presa elettrica e rivolgersi immediatamente a un rivenditore autorizzato.

Questo prodotto utilizza batterie. Seguire le normative locali in vigore per il corretto smaltimento delle batterie. Contattare l'autorità locale per richiedere informazioni sulle modalità di riciclo e smaltimento.

Non sovraccaricare le prese a parete, le prolunghe e gli adattatori oltre la loro capacità per evitare rischi di incendio o scariche elettriche.

I cavi di alimentazione devono essere posizionati in modo da non poter essere calpestati o schiacciati da oggetti posizionati sopra o contro di essi. Prestare particolare attenzione ai cavi e alle spine, in prossimità delle prese elettriche e nel punto in cui escono dall'apparecchio.

Per proteggere l'apparecchio in caso di fulmini, o se è stato lasciato incustodito o non utilizzato per un lungo periodo di tempo, scollegarlo dalla presa a parete e scollegare il sistema via cavo/antenna. Questa precauzione proteggerà il prodotto dai danni causati da fulmini e picchi di corrente.

Prima di collegare il cavo di alimentazione CA all'adattatore CC, verificare che la tensione dell'adattatore CC corrisponda alla tensione erogata localmente.

Non inserire mai oggetti metallici nelle aperture dell'apparecchio. La mancata osservanza di questa precauzione può provocare scariche elettriche.

Per evitare il pericolo di scosse elettriche, non toccare mai le parti interne dell'apparecchio. L'apparecchio può essere aperto solo da un tecnico qualificato.

Inserire saldamente la spina del cavo di alimentazione nella presa elettrica. Nello scollegare la spina di alimentazione dalla presa a parete, afferrarla per la spina e non per il cavo. Non scollegare mai la presa tirando il cavo di alimentazione. Non toccare il cavo di alimentazione con le mani bagnate.

Se l'apparecchio funziona in modo anomalo, in particolare se emette odori o rumori insoliti, scollegarlo immediatamente dall'alimentazione e contattare un rivenditore o un centro di assistenza autorizzato.

Se il televisore rimane inutilizzato per diverso tempo, e in particolare se bambini, anziani o disabili vengono lasciati soli in casa senza supervisione, scollegare la spina dalla presa di corrente.

- La polvere accumulata può causare scariche elettriche, perdite di corrente o incendio a causa del calore o delle scintille generate dal cavo di alimentazione o dal degrado della guaina isolante.

Contattare un centro assistenza autorizzato quando si installa il televisore in un locale molto polveroso o che presenta temperature alte o basse, elevata umidità, presenza di sostanze chimiche o in caso di funzionamento 24 ore su 24, per esempio in aeroporti, stazioni ferroviarie, ecc.. La mancata osservanza di questa precauzione può causare gravi danni al televisore.

Utilizzare solo una spina e una presa opportunamente collegate a terra.

- Una messa a terra inadeguata può causare scosse elettriche o danni al prodotto. (Solo dispositivi di Classe I.)

Per spegnere completamente questo apparecchio, scollegare la spina dalla presa di corrente a parete. Assicurarsi che la spina e la presa di corrente a parete siano sempre facilmente accessibili.

Tenere gli accessori (per es. le batterie) in un luogo sicuro lontano dalla portata dei bambini.

Non far cadere o colpire il prodotto. Se il prodotto risulta danneggiato, scollegare il cavo di alimentazione e rivolgersi al centro assistenza.

Per pulire il prodotto, scollegare il cavo di alimentazione dalla presa di corrente e pulirlo con un panno morbido e asciutto. Non usare prodotti chimici quali cera, benzene, alcol, solventi, insetticidi, deodoranti per l'ambiente, lubrificanti o detersivi. Tali sostanze chimiche infatti possono danneggiare l'aspetto del televisore o cancellare le scritte riportate sul prodotto.

Non esporre il prodotto a gocce o spruzzi d'acqua.

Non gettare le batterie nel fuoco.

Non disassemblare, surriscaldare o far entrare le batterie in cortocircuito.

Sostituendo le batterie esauste del telecomando con un tipo di batterie di voltaggio errato vi è il pericolo di esplosione. Sostituire solo con batterie dello stesso tipo o equivalenti.

* Le figure e le illustrazioni presenti in questo Manuale dell'utente sono fornite unicamente a titolo di riferimento e possono differire da quelle del prodotto attuale. Le specifiche e il design del prodotto possono variare senza preavviso.

Le lingue CSI (russo, ucraino, kazako) non sono disponibili poiché il prodotto è destinato solo alla vendita nei paesi europei.

Contenuto della confezione

Controllare che nell'imballaggio del televisore siano contenuti i seguenti componenti. Rivolgersi al rivenditore se alcuni componenti risultano mancanti.

Samsung Smart Remote & Batterie (2 tipo AA)

Guida alle normative

Manuale dell'utente

Cavo di alimentazione

Scheda di garanzia (non disponibile in alcuni paesi)

Panno per la pulizia



One Connect



Cavo One Connect



x2

Guida cavi



x4

Adattatore supporto a parete

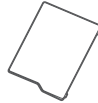

Coperchio terminali

(non disponibile in alcuni paesi)

- I colori e la forma dei componenti possono differire in base al modello.
- I cavi non in dotazione al prodotto possono essere acquistati separatamente.
- Aprire la confezione e verificare che non vi siano accessori nascosti dietro o all'interno dei materiali di imballaggio.

Nelle seguenti condizioni è possibile che vengano addebitati costi amministrativi:

(a) l'uscita del tecnico in seguito a una chiamata non rileva difetti nel prodotto (ovvero laddove l'utente non abbia letto il manuale dell'utente).

(b) l'utente ha portato l'unità presso un centro di riparazione che non rileva difetti nel prodotto (ovvero laddove l'utente non abbia letto il manuale dell'utente).

Prima dell'uscita del tecnico l'utente viene informato delle spese amministrative.



Avvertenza: Una pressione diretta sulla superficie del pannello provocata da una manipolazione non corretta può danneggiare lo schermo. Si raccomanda di sollevare il televisore prendendolo per i bordi, come mostrato.



Uso del Controller TV.

Accendere il TV mediante il tasto **Controller TV** posto sul retro del TV quindi usare il **Menu di controllo**. Quando il tasto viene premuto a televisore acceso, sullo schermo viene visualizzato il Menu di controllo. Per maggiori informazioni sul suo uso, vedere la figura sotto.

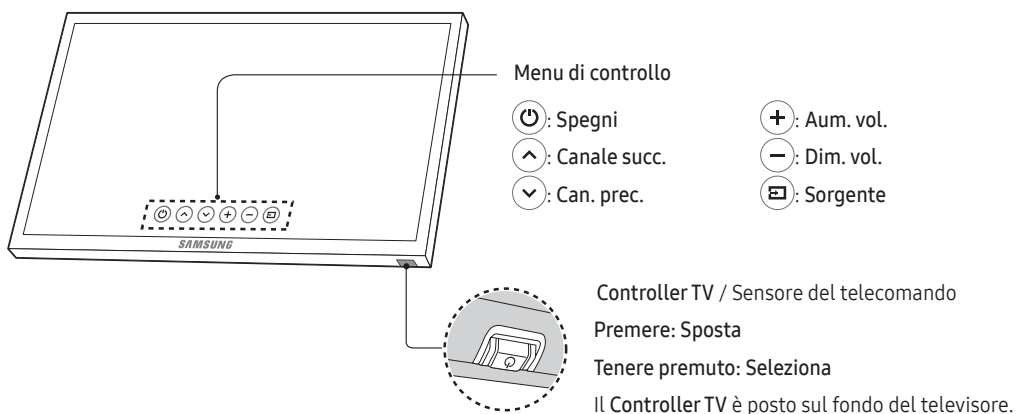

Connessione alla rete

La connessione a Internet del televisore consente di accedere a servizi online quali Smart Hub, così come di scaricare gli aggiornamenti software non appena disponibili.

Connessione di rete - Wireless

Collegare il televisore a Internet usando un router o un modem standard.

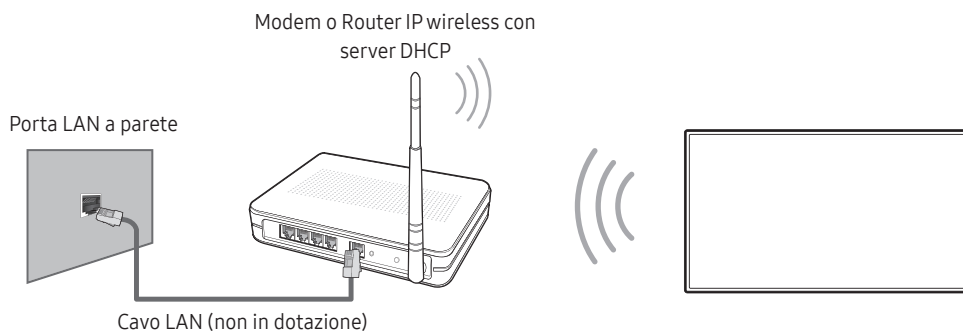

Connessione di rete - Cablata

Pannello posteriore del televisore

Collegamento del televisore alla rete mediante un cavo LAN.

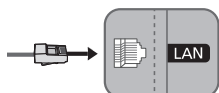

- Il televisore non supporta velocità di rete pari o inferiori a 10 Mbps.
- Utilizzare il cavo Cat 7 (tipo *STP) per la connessione.
* Shielded Twist Pair

Samsung Smart Remote

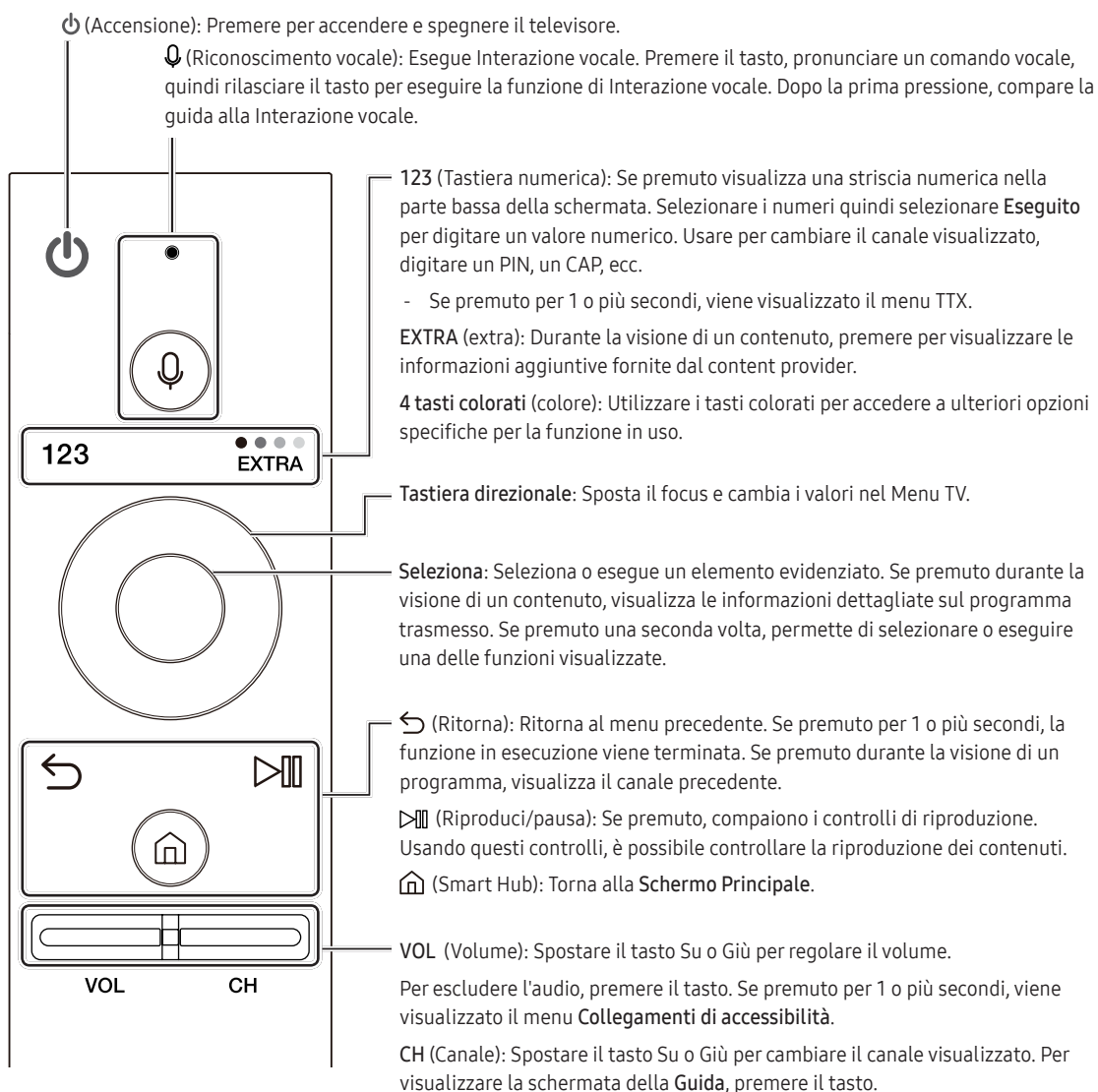

Installazione delle batterie nel telecomando Samsung Smart Remote

Per usare il telecomando Samsung Smart Remote, spingere per aprire il coperchio posteriore nella direzione indicata dalla freccia quindi inserire le batterie come mostrato nella figura. Assicurarsi che i poli positivo e negativo siano rivolti nella direzione corretta.

- Per una maggiore durata della batterie si consiglia l'uso di batterie alcaline.

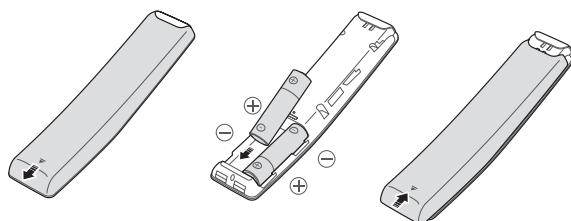

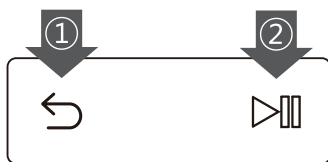

Abbinamento del televisore al telecomando Samsung Smart Remote



Quando si accende il televisore per la prima volta, il telecomando Samsung Smart Remote si abbinata al televisore automaticamente. Se l'abbinamento automatico tra Samsung Smart Remote e TV non dovesse avvenire, puntare il dispositivo verso il sensore del televisore e premere contemporaneamente i tasti ① e ② sul telecomando Samsung Smart Remote per oltre 3 secondi.

e-Manual





 >  Impostazioni > Supporto > Apri e-Manual

Il manuale elettronico integrato nel televisore contiene informazioni sulle principali funzioni TV.



- È possibile scaricare e stampare una versione cartacea del manuale elettronico dal sito Samsung.

Visualizzazione del manuale elettronico:

Uso dei tasti dell'e-Manual

	Cerca	Scegliere una voce dall'elenco dei risultati per caricare la pagina corrispondente.
	Indice	Selezionare una parola chiave per consultare la relativa pagina.
	Pagina aperta	Selezionare un argomento dall'elenco di argomenti visualizzati di recente.
	Prova ora	Per accedere alla voce di menu associata e provare direttamente la funzione.
	Collega	Per accedere a un argomento riferito a una pagina dell'e-Manual.

Impostazione iniziale

La finestra di impostazione iniziale viene visualizzata alla prima accensione del televisore. Seguire le istruzioni visualizzate sullo schermo per completare il processo di impostazione iniziale. E' possibile eseguire manualmente questo processo in un momento successivo accedendo al menu  >  Impostazioni > Sistema > Avvia configurazione.

Risoluzione dei problemi e manutenzione

Risoluzione dei problemi

Se il televisore funziona in modo anomalo, controllare per prima cosa l'elenco dei possibili problemi e soluzioni. In alternativa, consultare la sezione Risoluzione dei problemi nell'e-Manual. Se nessuna delle soluzioni fornite si dimostra utile per risolvere il problema, visitare il sito "www.samsung.com" quindi fare clic su Supporto, oppure chiamare il numero del Call Center riportato sul retro di copertina di questo manuale.

- Questo schermo LED TFT utilizza un pannello composto da sotto pixel la cui produzione richiede una speciale tecnologia. Tuttavia, sullo schermo alcuni pixel potrebbero risultare più luminosi o più scuri. Questo fenomeno non ha alcun impatto sulle prestazioni del prodotto.
- Per mantenere il televisore in condizioni ottimali si consiglia di aggiornare il software alla versione più recente. Utilizzare le funzioni **Aggiorna ora** o **Aggiorn. automatico** dal menu TV (🏠 > ⚙️ Impostazioni > Supporto > Aggiornamento software > **Aggiorna ora** o 🏠 > ⚙️ Impostazioni > Supporto > Aggiornamento software > **Aggiorn. automatico**).

Il televisore non si accende.

- Verificare che la spina del cavo di alimentazione CA sia correttamente collegata alla presa a parete e al televisore.
- Assicurarci che la presa a parete sia funzionante regolarmente e che la spia della alimentazione sul televisore sia accesa, che sia fissa e di colore rosso.
- Premere il tasto di accensione sul televisore per verificare che il problema non sia il telecomando. Se il televisore si accende, vedere la sezione "Il telecomando non funziona" riportata sotto.

Non è visualizzata alcuna immagine/video/audio o viene visualizzata una immagine/video/audio distorti da una sorgente esterna o sullo schermo del televisore compare il messaggio "Weak or No Signal" (Segnale debole/Nessun segnale) oppure è impossibile trovare il canale.

- Verificare che la connessione al dispositivo sia corretta e che tutti i cavi siano correttamente collegati.
- Rimuovere e ricollegare tutti i cavi collegati al televisore e ai dispositivi esterni. Se possibile, collegare nuovi cavi.
- Selezionare 🏠 > **Sorgente** per confermare di aver selezionato la sorgente di ingresso corretta.
- Eseguire una diagnosi del televisore per determinare se la causa del problema è il televisore o un dispositivo. (🏠 > ⚙️ Impostazioni > Supporto > Auto diagnosi > **Avvia test immagine** o **Avvia test audio**).
- Se i risultati del test sono normali, riavviare i dispositivi collegati scollegando i loro cavi di alimentazione e ricollegandoli. Se il problema persiste, consultare la guida ai collegamenti contenuta nella guida dell'utente dei dispositivi collegati.
- Se il televisore non è collegato a un ricevitore via cavo o satellitare, eseguire **Sintonizzazione automatica** per ricercare i canali (🏠 > ⚙️ Impostazioni > Trasmissione > **Sintonizzazione automatica**).

Il telecomando non funziona.

- Controllare se la spia di accensione del televisore lampeggia premendo il tasto On del telecomando. Se non lampeggia, sostituire le pile del telecomando.
- Verificare che le batterie siano state inserite nel verso giusto rispettando la polarità (+/-).
- Puntare il telecomando direttamente verso il televisore a una distanza di 1,5 ~1,8 m.
- Se il televisore è dotato di telecomando (telecomando Bluetooth), accertarsi che sia stato abbinato al televisore. (Vedere il manuale elettronico.)

Il telecomando del ricevitore via cavo/satellitare non riesce ad accendere o spegnere il televisore o a regolare il volume.

- Programmare il telecomando del ricevitore via cavo/satellitare in modo che possa controllare le funzioni del televisore. Consultare il manuale dell'utente del ricevitore via cavo/satellitare per il codice del televisore SAMSUNG.

Le impostazioni TV vengono perse dopo 5 minuti.

- La TV è in modalità Shop. Cambiare la modalità di uso in **Uso domestico**. (🏠 > ⚙️ Impostazioni > Sistema > Impostazioni avanzate > Modalità d'uso > Uso domestico).

Wi-Fi intermittente

- Accertarsi che la TV sia dotata di una connessione di rete (🏠 > ⚙️ Impostazioni > Rete > Stato rete).
- Verificare che la password Wifi sia stata digitata correttamente.
- Controllare la distanza tra il televisore ed il Modem/Router. La distanza non deve superare i 15,2 m.
- Ridurre le interferenze non utilizzando o spegnendo i dispositivi wireless. Verificare inoltre che non vi siano ostacoli tra il televisore ed il Modem/Router.
(la forza del segnale Wi-Fi può essere influenzata da apparecchi, telefoni cordless, pareti/camini, ecc)

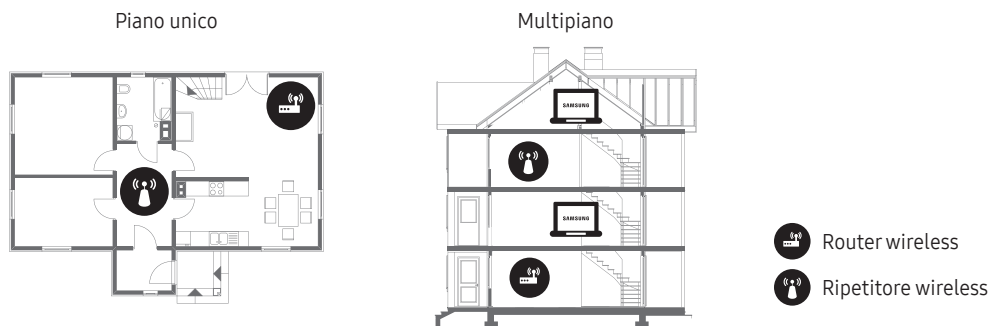

- Contattare il proprio ISP e richiedere la reimpostazione del circuito di rete per registrare nuovamente gli indirizzi Mac del proprio Modem/Router ed il televisore.

Problemi di applicazioni video (Youtube ecc)

- Cambiare il DNS in 8.8.8.8. Selezionare (🏠 > ⚙️ Impostazioni > Rete > Stato rete > Impostaz. IP > Impostaz. DNS > Immetti manualmente > Server DNS > digitare 8.8.8.8 > OK).
- Reimpostare selezionando (🏠 > ⚙️ Impostazioni > Supporto > Auto diagnosi > Ripristina Smart Hub).

Cos'è l'Assistenza remota?

Il Servizio di Assistenza remota Samsung supporta il cliente a livello individuale attraverso un tecnico Samsung che remotamente:



- Effettua la diagnosi del televisore
- Regola le impostazioni del televisore per conto del cliente
- Esegue il ripristino del televisore alle impostazioni di fabbrica
- Installa gli aggiornamenti firmware consigliati

Come funziona l'assistenza da remoto?

È possibile ricevere l'assistenza per il proprio televisore Samsung da remoto:

1. È sufficiente chiamare il Contact Center Samsung e richiedere assistenza remota.
2. Accedere al menu TV, quindi andare alla sezione **Supporto**.
3. Selezionare **Gestione remota** quindi leggere e accettare i termini del contratto di assistenza. Quando viene visualizzata la schermata di immissione del PIN, fornire il PIN al tecnico.
4. L'agente accederà quindi al televisore.

Sensore Eco e luminosità dello schermo

La funzione Sensore Eco regola la luminosità del televisore in modo automatico. Questa funzione misura la luce ambientale ottimizzando automaticamente la luminosità del televisore allo scopo di ridurre il consumo energetico. Per disattivare questa funzione, accedere a  >  Impostazioni > Sistema > Soluzione Eco > Sensore Eco.

- Se lo schermo risulta troppo scuro durante la visione del televisore in un ambiente scarsamente illuminato, ciò potrebbe essere causato dall'attivazione della funzione **Sensore Eco**.
- Prestare attenzione a non ostruire il sensore. Ciò potrebbe causare una riduzione indesiderata della luminosità dell'immagine.

Avvertenza per la visualizzazione di immagini fisse

Evitare di visualizzare immagini fisse (per es. file jpeg) o elementi grafici fissi (come ad esempio il logo di un canale TV, la barra dei titoli di borsa o delle notizie nella parte inferiore dello schermo, ecc.) o immagini in formato panorama o 4:3. La visualizzazione continua di immagini fisse può provocare la bruciatura dello schermo LED e influenzare la qualità delle immagini. Per ridurre questo rischio, seguire questi consigli:

- Evitare di visualizzare immagini fisse per un lungo periodo di tempo.
- Evitare di visualizzare le immagini sempre a pieno schermo. Usare il menu del formato immagine del televisore per selezionare il rapporto più appropriato.
- Ridurre la luminosità e il contrasto per evitare la comparsa di immagini residue.
- Usare tutte le funzioni TV disponibili per ridurre la ritenzione delle immagini e la bruciatura dello schermo. Consultare l'e-Manual per ulteriori dettagli.

Manutenzione del televisore

- Se allo schermo del televisore è stato apposto un adesivo, rimuovendolo possono rimanere dei residui. Eliminare i residui prima di usare il televisore.
- Il telaio e lo schermo del televisore possono graffiarsi durante la pulizia. Usare un panno morbido per non graffiare il telaio e lo schermo durante la pulizia.
- Non spruzzare acqua o soluzioni detergenti direttamente sul televisore. Qualsiasi liquido che riesca a penetrare all'interno del prodotto può provocare guasti, incendio o una scossa elettrica.
- Spegnerne il televisore, quindi rimuovere delicatamente dallo schermo eventuali impronte o macchie utilizzando un panno in microfibra. Pulire il televisore con un panno morbido in microfibra inumidito in acqua. Al termine asciugare il televisore con un panno asciutto. Durante la pulizia, non premere eccessivamente sulla superficie poiché potrebbe danneggiare il pannello. Non utilizzare liquidi infiammabili (per es. benzene o diluenti) né soluzioni detergenti. Per le macchie ostinate, spruzzare sul panno una piccola quantità di soluzione per la pulizia degli schermi.

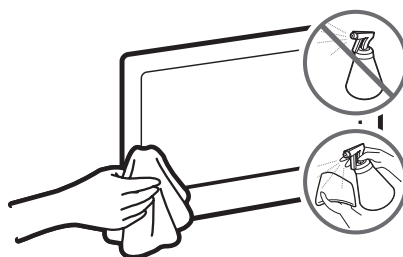

Installazione TV

Montaggio del televisore a parete



Il montaggio a parete di questo prodotto deve seguire le specifiche raccomandate dal produttore. In caso di installazione non corretta, il prodotto potrebbe scivolare dalla struttura o cadere, causando lesioni anche gravi a bambini e adulti presenti nelle vicinanze e gravi danni al prodotto.

Per i modelli dotati di adattatori per staffa a parete, installarli come mostrato nelle figure sottostanti prima di installare il kit di montaggio a parete.

- Vedere il manuale di installazione fornito insieme al kit di montaggio a parete Samsung.

Samsung Electronics non può essere ritenuta responsabile per lesioni personali o danni al prodotto causati da una installazione a parete eseguita autonomamente dall'utente.

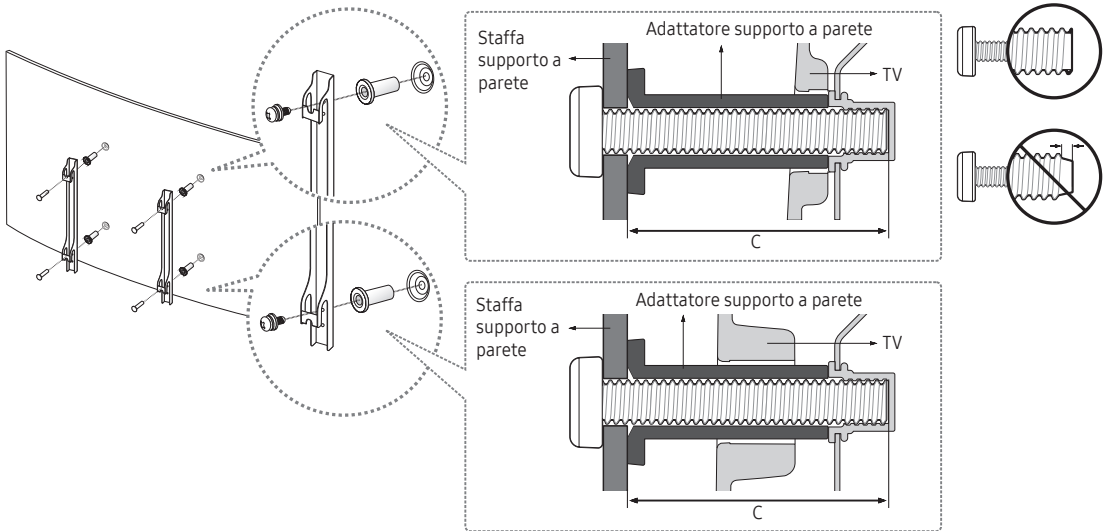

Note e specifiche del kit di montaggio a parete VESA

Installare la staffa su una parete solida perpendicolare al pavimento. Prima di fissare la staffa di montaggio a una parete non in cartongesso, contattare il rivenditore di zona per richiedere ulteriori informazioni. Una installazione a soffitto o su pareti inclinate può provocare la caduta del televisore e causare lesioni personali anche gravi.

Dimensione del televisore in pollici	Specifiche alloggiamento viti VESA (A * B) in millimetri	C (mm)	Vite standard	Quantità
43	200 X 200	43 ~ 45	M8	4
49 ~ 65	400 X 400			

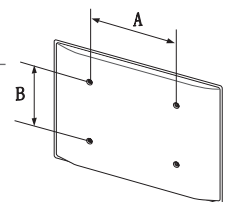



Non installare il kit di montaggio a parete mentre il televisore è acceso. La mancata osservanza di questa precauzione può causare lesioni personali causate da scariche elettriche.

Non utilizzare viti più lunghe delle dimensioni standard o non conformi alle specifiche dello standard VESA. Viti troppo lunghe possono danneggiare i componenti interni del televisore.

- Per sistemi di montaggio a parete non conformi allo standard VESA, la lunghezza delle viti potrebbe differire in base alle specifiche del sistema di montaggio usato.
- Non serrare eccessivamente le viti. Ciò potrebbe danneggiare il prodotto o causarne la caduta con conseguente rischio di lesioni. Samsung non può essere ritenuta responsabile per tali incidenti.
- Samsung non può essere ritenuta responsabile per eventuali danni o lesioni personali qualora vengano usati sistemi di montaggio a parete non conformi allo standard VESA o l'utente non segua le istruzioni di installazione fornite.
- Non installare il televisore con una inclinazione superiore a 15 gradi.
- E' necessario che l'installazione a parete del televisore sia eseguita da due persone.

Disposizione dei cavi utilizzando la guida

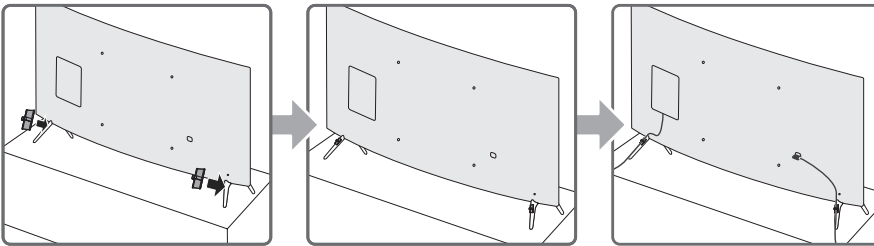

Coprire le porte con il copriterminali

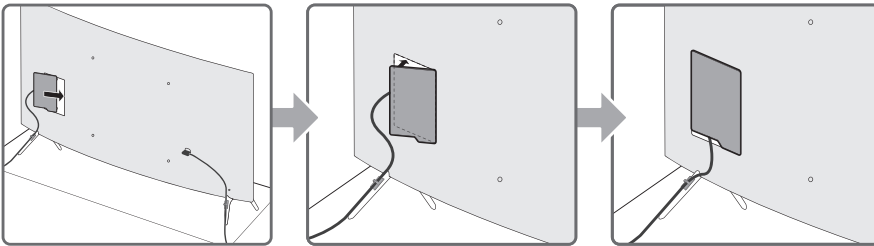

- Prima di coprire le porte con il coperchio terminali, fissare i cavi al televisore.
- Questa opzione non è disponibile in specifiche aree geografiche.

Garantire un'adeguata ventilazione al televisore

Per garantire un'adeguata ventilazione all'apparecchio, durante l'installazione del televisore lasciare una distanza minima di 10 cm tra il televisore e gli elementi circostanti (per esempio pareti, pannelli del vano TV, ecc...). Una ventilazione inadeguata può causare l'innalzamento della temperatura interna del prodotto e il rischio di incendio.

Se il televisore viene installato su un piedistallo o una staffa a parete, utilizzare solo componenti forniti da Samsung Electronics. L'uso di componenti di altri produttori può causare malfunzionamenti o lesioni personali per la caduta del prodotto.

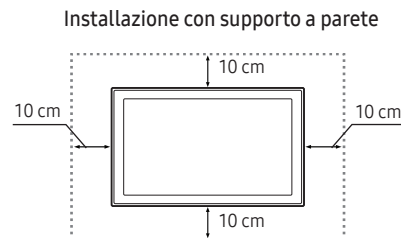
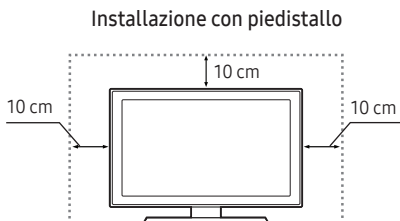

Montaggio del televisore sul piedistallo

Verificare di disporre di tutti gli accessori mostrati quindi montare il piedistallo seguendo le istruzioni fornite.

Precauzioni di sicurezza: Fissaggio del televisore alla parete



Attenzione: Tirare, spingere o arrampicarsi sul televisore sono azioni che possono provocarne la caduta. In particolare, si raccomanda di non far giocare i bambini con il televisore poiché potrebbero appendervisi o destabilizzarlo. Se ciò dovesse verificarsi, il televisore potrebbe cadere provocando lesioni personali gravi e perfino mortali. Seguire tutte le precauzioni di sicurezza descritte nella documentazione allegata al televisore. Per una maggiore stabilità e sicurezza del prodotto, è possibile acquistare e installare il dispositivo anticaduta come segue.



AVVERTENZA: Non posizionare mai il televisore in una posizione instabile. Il televisore potrebbe cadere e provocare serie lesioni personali e perfino la morte. Molte lesioni, particolarmente nei bambini, possono essere evitate prendendo delle semplici precauzioni come:

- Utilizzare armadietti o piedistalli raccomandati dal costruttore del televisore.
- Utilizzare solo elementi d'arredo e mobili in grado di sostenere in sicurezza il televisore.
- Accertarsi che il televisore non sporga dal bordo del mobile sul quale è collocato.
- Non posizionare il televisore su un elemento d'arredo alto (quale ad esempio una credenza o una libreria) senza ancorare entrambi, mobile e televisore, ad un supporto adeguato.
- Non appoggiare mai il televisore su panni o altri materiali a loro volta appoggiati sopra mobili d'arredo o strutture di sostegno.
- Spiegare e far comprendere ai bambini i pericoli ai quali possono andare incontro arrampicandosi su un mobile per raggiungere il televisore o i suoi elementi di controllo.

Qualora il televisore venga spostato in un'altra posizione, adottare gli stessi criteri applicati in precedenza.

Prevenire la caduta del televisore

1. Inserire le viti nei fori delle staffe, quindi fissarle saldamente alla parete. Assicurarsi che le viti siano fissate saldamente alla parete.
 - A seconda del tipo di parete, potrebbe essere necessario utilizzare anche un tassello ad espansione.
2. Inserire le viti nei fori delle seconde staffe, quindi fissarle saldamente al TV.
 - Le viti potrebbero non essere fornite insieme al prodotto. In questo caso, acquistare le viti separatamente in base alle specifiche qui riportate.
3. Collegare le staffe fissate al televisore a quelle fissate alla parete utilizzando un cavo resistente, quindi legarlo saldamente.
 - Installare il televisore il più vicino possibile alla parete in modo che non possa cadere all'indietro.
 - Collegare il cavo in modo che le staffe fissate alla parete si trovino alla stessa altezza o leggermente più in basso rispetto alle staffe fissate al TV.

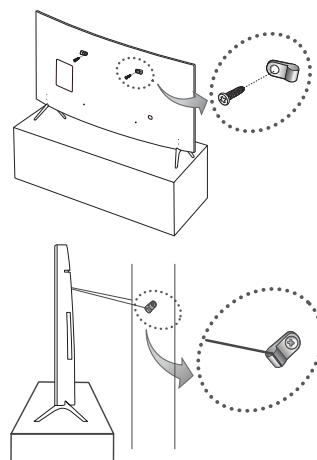

Specifiche e altre informazioni

Specifiche

Risoluzione del display	3840 x 2160	
Caratteristiche ambientali		
Temperatura di esercizio	Da 10 a 40°C (Da 50 a 104 °F)	
Umidità di esercizio	Dal 10% al 80%, senza condensa	
Temperatura di stoccaggio	Da -20 a 45°C (Da -4 a 113 °F)	
Umidità di stoccaggio	Dal 5% al 95%, senza condensa	
Piedistallo ruotabile (Sinistra / Destra)	0°	
Modello	UE43KS7500	UE49KS7500
Dimensione schermo (Diagonale)	43 pollici (108 cm)	49 pollici (123 cm)
Curvatura dello schermo	3000R	
Audio (Uscita)	40 W	
Dimensioni (L x A x P)		
Corpo	956,5 x 554,5 x 83,1 mm	1087,6 x 629,2 x 94,5 mm
Con piedistallo	956,5 x 622,9 x 205,6 mm	1087,6 x 700,9 x 234,6 mm
Peso		
Senza piedistallo	10,3 kg	14,1 kg
Con piedistallo	10,6 kg	14,5 kg
Modello	UE55KS7500	UE65KS7500
Dimensione schermo (Diagonale)	55 pollici (138 cm)	65 pollici (163 cm)
Curvatura dello schermo	4200R	
Audio (Uscita)	40 W	
Dimensioni (L x A x P)		
Corpo	1224,9 x 705,6 x 88,4 mm	1441,7 x 830,2 x 105 mm
Con piedistallo	1224,9 x 777 x 234,6 mm	1441,7 x 907,7 x 297,1 mm
Peso		
Senza piedistallo	17,2 kg	23,2 kg
Con piedistallo	17,6 kg	23,7 kg

- Design e specifiche sono soggetti a modifiche senza preavviso.
- Per informazioni sull'alimentazione elettrica e il consumo di corrente, consultare l'etichetta apposta al prodotto.
- Il consumo elettrico tipico viene misurato conformemente allo standard IEC 62087.

Riduzione del consumo energetico

Quando si spegne, il televisore entra in modalità Standby. In modalità Standby continua a consumare una piccola quantità di energia. Per ridurre il consumo energetico, scollegare il cavo di alimentazione dalla presa a parete in caso di inutilizzo prolungato del televisore.

Licenze



HDMI

The terms HDMI and HDMI High-Definition Multimedia Interface, and the HDMI Logo are trademarks or registered trademarks of HDMI Licensing LLC in the United States and other countries.

Raccomandazioni - Solo UE



Con la presente, Samsung Electronics dichiara che questo TV è conforme ai requisiti essenziali e alle altre clausole pertinenti indicate nella Direttiva 1999/5/CE.

La Dichiarazione di conformità ufficiale è accessibile all'indirizzo <http://www.samsung.com>, accendendo alla pagina Supporto > Cerca supporto per prodotto, e digitando il modello del prodotto.

Questo apparecchio può essere utilizzato solo in interno.

L'uso di questo apparecchio è consentito in tutti i paesi europei.



Corretto smaltimento del prodotto (rifiuti elettrici ed elettronici)

(Applicabile nei Paesi con sistemi di raccolta differenziata)

Questo simbolo riportato sul prodotto, sugli accessori e sulla documentazione indica che il prodotto e i suoi accessori elettronici (per es. caricatore, cuffie, cavo USB) non devono essere smaltiti unitamente ai rifiuti domestici al termine del loro ciclo vitale. Per prevenire eventuali danni all'ambiente o alla salute delle persone derivanti da uno smaltimento non appropriato, separarli da altri tipi di rifiuti e riciclarli in modo responsabile per promuovere il riutilizzo sostenibile delle risorse materiali.

Gli utenti domestici, in alternativa alla gestione autonoma di cui sopra, potranno consegnare l'apparecchiatura che si desidera smaltire al rivenditore, al momento dell'acquisto di una nuova apparecchiatura di tipo equivalente. Presso i rivenditori di prodotti elettronici con superficie di vendita di almeno 400 m² è inoltre possibile consegnare gratuitamente, senza obbligo di acquisto, i prodotti elettronici da smaltire con dimensioni inferiori a 25 cm.

Gli utenti aziendali sono invitati a contattare il proprio fornitore e verificare i termini e le condizioni del contratto d'acquisto. Questo prodotto e i suoi accessori elettronici non devono essere smaltiti insieme agli altri rifiuti commerciali.



Corretto smaltimento delle batterie del prodotto

(Applicabile nei Paesi con sistemi di raccolta differenziata)

Il simbolo riportato sulla batteria o sulla sua documentazione o confezione indica che le batterie di questo prodotto non devono essere smaltite con altri rifiuti al termine del ciclo di vita. Dove raffigurati, i simboli chimici Hg, Cd o Pb indicano che la batteria contiene mercurio, cadmio o piombo in quantità superiori ai livelli di riferimento della direttiva CE 2006/66. Se le batterie non vengono smaltite correttamente, queste sostanze possono causare danni alla salute umana o all'ambiente.

Per proteggere le risorse naturali e favorire il riutilizzo dei materiali, separare le batterie dagli altri tipi di rifiuti e utilizzare il sistema di conferimento gratuito previsto nella propria area di residenza.

Per maggiori informazioni sull'impegno di Samsung nella salvaguardia ambientale e sulle normative specifiche dei prodotti, e.g. REACH, WEEE, Batterie, visitare la pagina http://www.samsung.com/uk/aboutsamsung/samsungelectronics/corporatecitizenship/data_corner.html

AVVERTENZA - PER EVITARE IL PERICOLO DI INCENDIO, NON AVVICINARE MAI AL PRODOTTO CANDELE ACCESE O ALTRE FIAMME LIBERE.





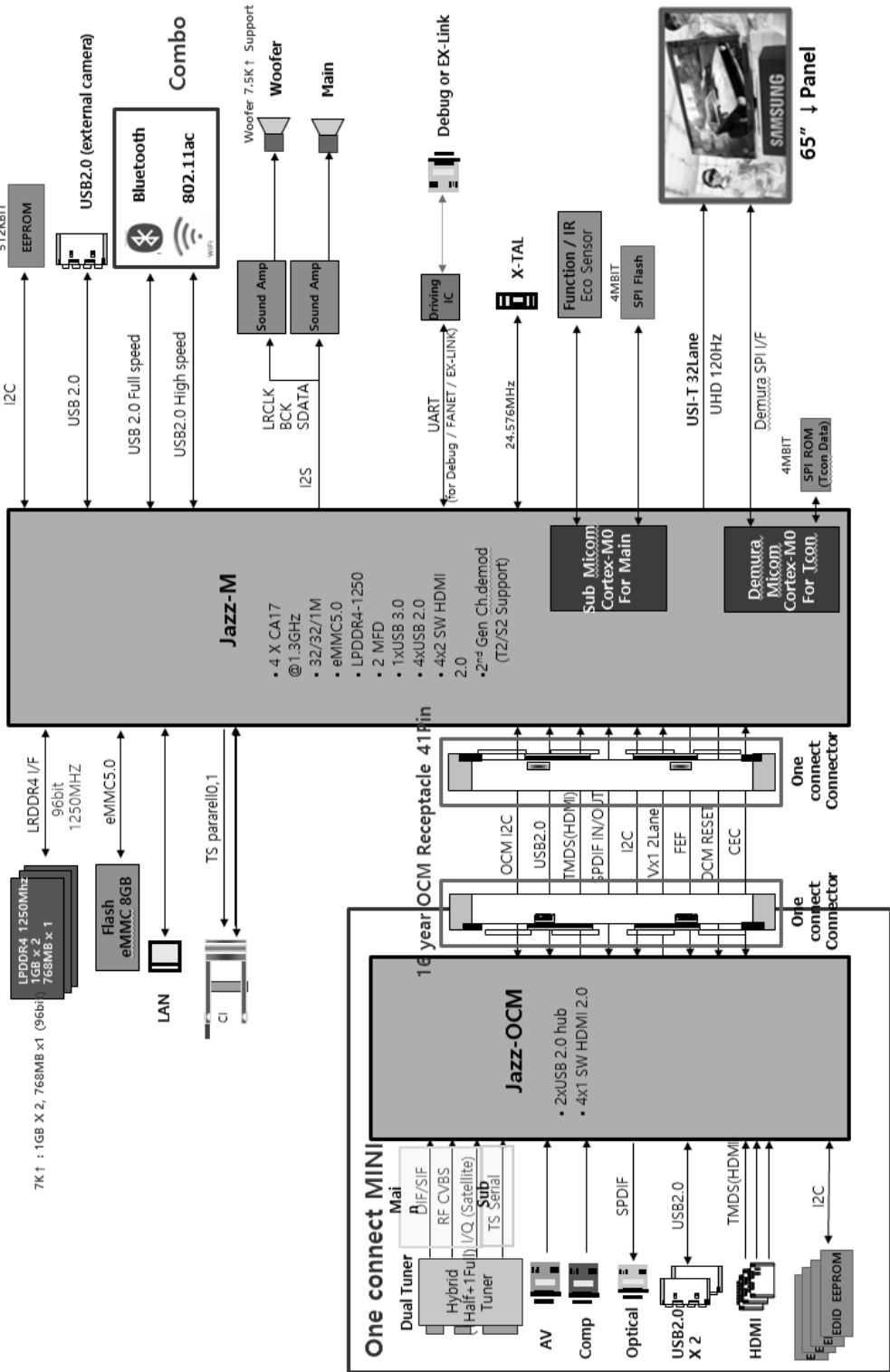



Diagrammi a blocchi



Achtung! Wichtige Sicherheitshinweise

(Lesen Sie sorgfältig die Sicherheitshinweise, bevor Sie das Fernsehgerät verwenden.)

ACHTUNG	
STROMSCHLAGGEFAHR – NICHT ÖFFNEN	
ACHTUNG: ENTFERNEN SIE NIEMALS DIE ABDECKUNG (ODER RÜCKWAND) DES GERÄTS. ANDERNFALLS BESTEHT STROMSCHLAGGEFAHR. IM GERÄTEINNEREN BEFINDEN SICH KEINE VOM BENUTZER ZU WARTENDEN TEILE. REPARATUREN DÜRFEN NUR VON QUALIFIZIERTEM KUNDENDIENSTPERSONAL DURCHFÜHRT WERDEN.	
	Dieses Symbol weist auf eine hohe Spannung im Innern des Geräts hin. Das Berühren von Teilen im Geräteinneren ist gefährlich.
	Dieses Symbol weist darauf hin, dass diesem Gerät wichtige Anweisungen zum Betrieb und zur Wartung beigelegt sind.
	Produkt der Klasse-II: Dieses Symbol zeigt an, dass das Gerät keinen elektrischen Erdungsanschluss (Masse) benötigt.
	Wechselspannung: Dieses Symbol zeigt an, dass es sich bei der mit diesem Symbol gekennzeichneten Nennspannung um eine Wechselspannung handelt.
	Gleichspannung: Dieses Symbol zeigt an, dass es sich bei der mit diesem Symbol gekennzeichneten Nennspannung um eine Gleichspannung handelt.
	Achtung! Gebrauchsanweisung beachten: Dieses Symbol weist den Benutzer an, weitere sicherheitsrelevante Informationen der Gebrauchsanweisung zu entnehmen.

Die Schlitze und Öffnungen im Gehäuse und in der Rückwand oder im Boden sind wichtig und dienen der Belüftung. Um den zuverlässigen Betrieb des Geräts zu gewährleisten und es vor Überhitzung zu schützen, dürfen diese Öffnungen keinesfalls blockiert oder bedeckt werden.

- Stellen Sie das Gerät nicht an Orten mit beengten Platzverhältnissen auf, wie z. B. in einem Bücherregal oder einem Einbauschrank. Dies ist nur dann zulässig, wenn für ausreichende Belüftung gesorgt wird.
- Außerdem darf das Gerät keinesfalls in der Nähe oder oberhalb eines Heizstrahlers oder -körpers aufgestellt werden oder an Orten, an denen es direkter Sonneneinstrahlung ausgesetzt ist.
- Stellen Sie keine mit Flüssigkeit gefüllten Behälter (Vasen usw.) auf das Gerät, da dies zu einem Brand oder Stromschlag führen kann.

Setzen Sie das Gerät keinesfalls Regen aus, und stellen Sie es nicht in der Nähe von Wasser auf (Badewanne, Küchenspüle, feuchter Keller, Schwimmbecken usw.). Falls das Gerät dennoch Nässe ausgesetzt war, trennen Sie es von der Stromversorgung und wenden Sie sich umgehend an den nächstgelegenen Händler.

Für dieses Gerät werden Batterien benötigt. Entsorgen Sie die Batterien ordnungsgemäß und in Übereinstimmung mit den für Sie geltenden Umweltschutzbestimmungen. Bitte wenden Sie sich bei Fragen zur ordnungsgemäßen Entsorgung an Ihre örtlichen Behörden.

Überlasten Sie Steckdosen, Verlängerungskabel und Netzteile keinesfalls, da dies zu einem Brand oder Stromschlag führen kann.

Netzkabel müssen so verlegt werden, dass niemand auf das Kabel treten kann oder es durch Gegenstände gequetscht wird, die auf dem Kabel stehen oder gegen das Kabel drücken. Insbesondere ist auf Stecker, Netzteile und die Kabeldurchführung am Gerätegehäuse zu achten.

Trennen Sie das Gerät aus Sicherheitsgründen bei einem Gewitter oder bei längerer Nutzungspause vom Netz und von der Antenne bzw. vom Kabelsystem. Auf diese Weise werden Schäden durch Blitzschlag oder Spannungsschläge vermieden.

Stellen Sie sicher, dass die Nennspannung des Gleichstromnetzteils für die örtliche Stromversorgung geeignet ist, bevor Sie das Netzkabel an die Stromversorgung anschließen.

Führen Sie niemals Metallgegenstände in die Öffnungen des Geräts ein. Dies kann zu Stromschlägen führen.

Berühren Sie zur Vermeidung von Stromschlägen keinesfalls Bauteile im Inneren des Geräts. Das Gerät darf nur von einem qualifizierten Techniker geöffnet werden.

Stellen Sie sicher, dass der Netzstecker fest in der Steckdose sitzt. Ziehen Sie das Netzkabel nie am Kabel selbst, sondern stets am Stecker aus der Steckdose. Ziehen Sie niemals am Kabel, um den Netzstecker aus der Steckdose zu ziehen. Berühren Sie das Netzkabel niemals mit feuchten Händen.

Wenn das Gerät nicht einwandfrei funktioniert, insbesondere beim Auftreten ungewöhnlicher Geräusche oder Gerüche aus dem Inneren, trennen Sie es unverzüglich von der Stromversorgung und wenden Sie sich umgehend an Ihren nächstgelegenen Händler oder das nächste Kundendienstzentrum.

Ziehen Sie unbedingt den Netzstecker aus der Steckdose, wenn das Gerät längere Zeit nicht verwendet werden soll oder Sie längere Zeit außer Haus sind (insbesondere wenn Kinder und ältere Personen allein im Haus bleiben).

- Staubablagerungen können Stromschläge, Kurzschlüsse oder Brände verursachen, da sie zu Funkenbildung, übermäßiger Erwärmung und Beschädigung der Isolierung am Netzkabel führen können.

Wenden Sie sich für weiterführende Informationen an ein autorisiertes Kundendienstzentrum, wenn das Gerät an einem Ort mit hoher Konzentration an Staubpartikeln, außergewöhnlich hohen oder niedrigen Temperaturen, hoher Luftfeuchtigkeit oder in unmittelbarer Nähe zu Chemikalien aufgestellt oder z. B. an einem Bahnhof oder Flughafen im Dauerbetrieb verwendet werden soll. Eine nicht fachgerechte Aufstellung kann zu schweren Schäden am Gerät führen.

Verwenden Sie nur ordnungsgemäß geerdete Stecker und Steckdosen.

- Eine fehlerhafte Erdung kann zu Stromschlägen oder Schäden am Gerät führen. (Nur Geräte der Klasse I.)

Um dieses Gerät vollständig abzuschalten, müssen Sie den Netzstecker aus der Steckdose ziehen. Daher müssen Steckdose und Netzstecker jederzeit leicht zugänglich sein.

Lagern Sie die Zubehörteile (Batterien usw.) an einem sicheren Ort außerhalb der Reichweite von Kindern.

Legen Sie das Gerät nicht fallen, und setzen Sie es keiner Schlag- oder Stoßeinwirkung aus. Wenn das Gerät beschädigt ist, trennen Sie es vom Stromnetz und wenden Sie sich an ein Kundendienstzentrum.

Ziehen Sie zum Reinigen den Netzstecker aus der Steckdose, und wischen Sie das Gerät mit einem weichen, trockenen Tuch ab. Verwenden Sie keine Chemikalien wie Wachs, Benzol, Alkohol, Verdünnern, Insektizide, Luftverbesserer, Schmiermittel oder Reinigungsmittel. Diese Chemikalien können die Oberfläche des Geräts beschädigen und aufgedruckte Kennzeichnungen lösen bzw. entfernen.

Setzen Sie das Gerät niemals Regen oder Feuchtigkeit aus.

Entsorgen Sie Batterien niemals in einem Feuer.

Schließen Sie die Batterien nicht kurz, nehmen Sie sie nicht auseinander und setzen Sie sie keiner Hitze aus.

Wenn Sie die für die Fernbedienung mitgelieferten Batterien durch neue Batterien des falschen Typs ersetzen, besteht Explosionsgefahr. Setzen Sie nur Batterien des gleichen oder eines gleichwertigen Typs ein.

* Die Abbildungen und Illustrationen in diesem Handbuch dienen nur zur Information und können vom tatsächlichen Aussehen des Geräts abweichen. Änderungen an Ausführung und technischen Daten vorbehalten.

Einige GUS-Sprachen (Russisch, Ukrainisch, Kasachisch) stehen für dieses Produkt nicht zur Verfügung, da das Gerät für Kunden in der EU hergestellt wurde.

Lieferumfang

Vergewissern Sie sich, dass die aufgeführten Teile im Lieferumfang des Geräts enthalten sind. Wenden Sie sich bei fehlenden Teilen an Ihren Händler.

Samsung Smart Remote & 2 Batterien (Typ AA)

Vorschriftenhandbuch

Benutzerhandbuch

Netzkabel

Garantiekarte (nicht überall verfügbar)

Reinigungstuch



One Connect-Hub



One Connect-Kabel



2 Stück

Kabelführung



4 Stück

Adapter für die Wandhalterung

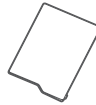

Anschlussabdeckung
(nicht überall verfügbar)

- Farben und Formen der Teile sind modellabhängig.
- Nicht im Lieferumfang enthaltene Kabel sind separat erhältlich.
- Öffnen Sie die Verpackung und überprüfen Sie das gesamte Verpackungsmaterial, damit Sie keine Teile übersehen.

Für Reparaturen an Ihrem Gerät fallen Gebühren an, wenn:

(a) auf Ihren Wunsch ein Techniker zu Ihnen geschickt wird, und es liegt kein Defekt des Geräts vor (d. h. wenn das Benutzerhandbuch nicht gelesen wurde)

(b) Sie das Gerät in eine Reparaturwerkstatt bringen, und es liegt kein Defekt des Geräts vor (d. h. wenn das Benutzerhandbuch nicht gelesen wurde)

Die Höhe eventuell anfallender Gebühren wird Ihnen vor dem Besuch eines Technikers mitgeteilt.



Warnung: Der Bildschirm kann aufgrund direkter Krafteinwirkung während eines unsachgemäßen Transports beschädigt werden. Wir empfehlen daher, das Gerät beim Tragen wie in der Abbildung gezeigt an den Ecken zu halten.



Verwenden des TV-Controllers

Sie können den Fernseher mit der Taste **TV-Steuerung** auf der Rückseite des Geräts einschalten und dann das **Steuermenü** verwenden. Das Steuermenü wird angezeigt, wenn die Taste gedrückt wird, während der Fernseher eingeschaltet ist. Weitere Informationen über die Verwendung erhalten Sie in der nachfolgenden Abbildung.

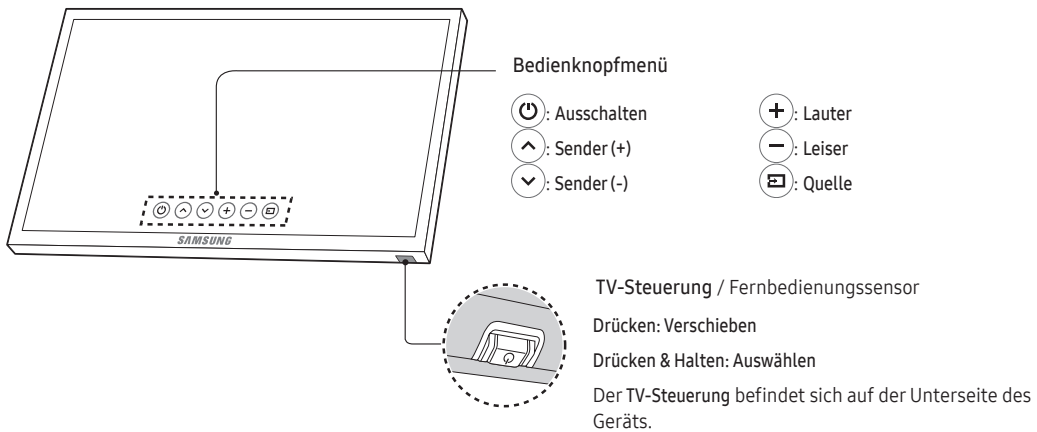

Verbinden mit einem Netzwerk

Durch Verbinden des Geräts mit einem Netzwerk erhalten Sie Zugriff auf Software-Updates und Online-Dienste wie Smart Hub.

Netzwerkverbindung – Drahtlos

Verbinden Sie das Gerät über einen Standardrouter oder ein Modem mit dem Internet.

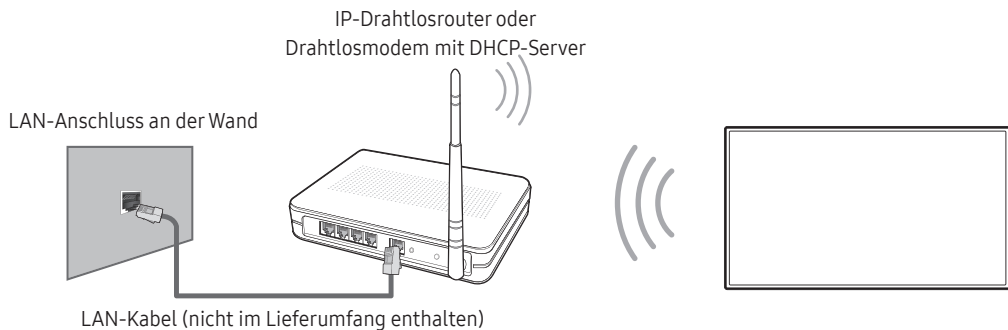

Netzwerkverbindung – Kabel

Rückseite des Fernsehgeräts

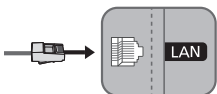

Verbinden Sie das Gerät über ein LAN-Kabel mit Ihrem Netzwerk.

- Eine Netzwerkgeschwindigkeit von kleiner oder gleich 10 Mbit/s wird vom Gerät nicht unterstützt.
- Verwenden Sie ein Cat 7-Kabel (STP*-Typ) für die Verbindung.
* Shielded Twist Pair

Die Samsung Smart Remote

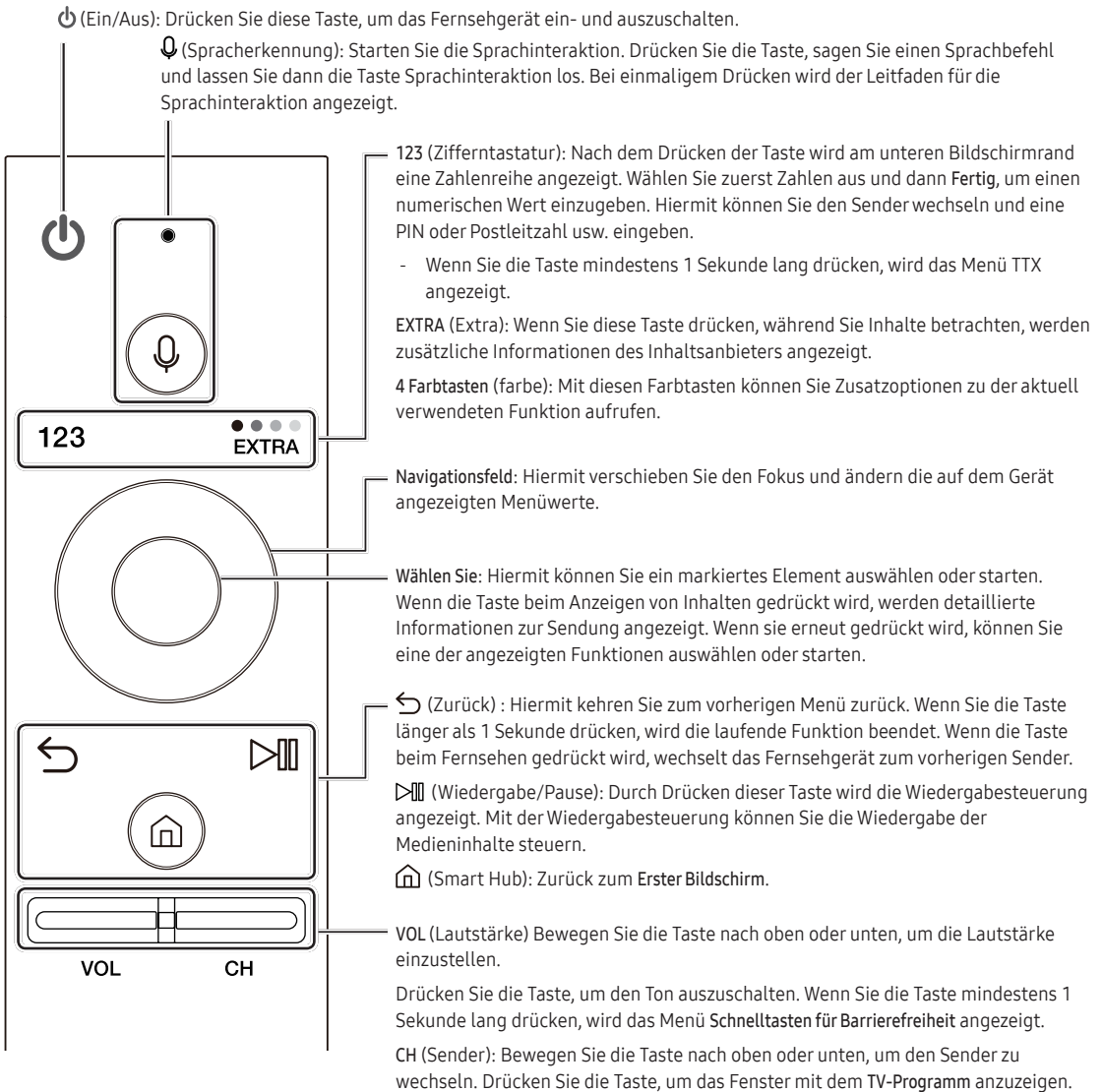

Einsetzen der Batterien in die Samsung Smart Remote

Bevor Sie die Samsung Smart Remote verwenden können, müssen Sie die Batterien einlegen. Öffnen Sie dazu die rückseitige Abdeckung in Pfeilrichtung und legen Sie die Batterien wie in der Abbildung gezeigt ein. Achten Sie darauf, dass Plus- und Minuspol der Batterien in die richtige Richtung zeigen.

- Auf Grund der längeren Lebensdauer werden Alkali-Batterien empfohlen.

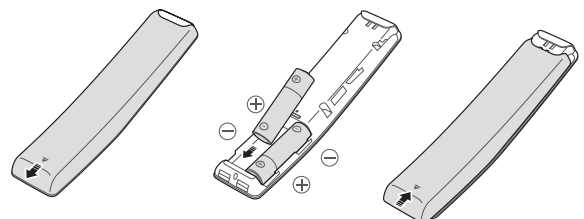

Koppeln des Fernsehgeräts mit der Samsung Smart Remote

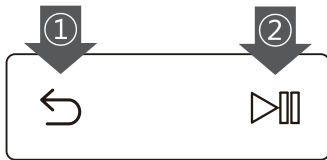

Wenn Sie das Fernsehgerät erstmalig einschalten, führt das Fernsehgerät automatisch das Kopplungsverfahren mit der Samsung Smart Remote durch. Wenn das Fernsehgerät das Kopplungsverfahren mit der Samsung Smart Remote nicht automatisch durchführt, richten Sie den Fernbedienungssensor auf das Fernsehgerät und halten Sie dann gleichzeitig mindestens 3 Sekunden lang die Tasten ① und ② auf der Samsung Smart Remote gedrückt.

Das e-Manual

> Einstell. > Unterstützung > e-Manual öffnen

Das integrierte e-Manual enthält Informationen über die wichtigsten Funktionen Ihres Fernsehgeräts.

- Eine druckbare Version des e-Manual können Sie auf der Website von Samsung herunterladen und anzeigen.

Anzeigen des e-Manual:

Verwenden der Tasten im e-Manual

	Suchen	Hiermit wählen Sie einen Treffer in der Liste mit den Suchergebnissen aus, um die entsprechende Seite zu laden.
	Index	Hiermit wählen Sie ein Stichwort aus, um zur entsprechenden Seite zu navigieren.
	Geöffnete Seite	Hiermit wählen Sie ein Thema aus der Liste der kürzlich angesehenen Themen aus.
	Jetzt test.	Hiermit können Sie auf ein zugehöriges Menüelement zugreifen und eine Funktion direkt ausprobieren.
	Verknüpfung	Hiermit können Sie auf ein anderes Thema zugreifen, auf das auf einer Themenseite im e-Manual verwiesen wird.

Anfangseinstellung

Wenn Sie das Gerät erstmals einschalten, wird das Dialogfenster für die Anfangseinstellungen geöffnet. Führen Sie die Anfangseinstellungen entsprechend den Anweisungen auf dem Bildschirm durch. Sie können diesen Vorgang mit dem Menü > Einstell. > System > Einrichtung starten zu einem späteren Zeitpunkt manuell ausführen.

Fehlerbehebung und Wartung

Fehlerbehebung

Wenn das Fernsehgerät scheinbar ein Problem aufweist, schlagen Sie zunächst in dieser Liste der möglichen Probleme und Lösungen nach. Schlagen Sie alternativ im e-Manual unter „Fehlerbehebung“ nach. Wenn keiner dieser Tipps zur Fehlerbehebung weiterhilft, rufen Sie die Website „www.samsung.com“ auf, und klicken Sie dort auf „Support“ oder wenden Sie sich an das auf der letzten Seite dieser Bedienungsanleitung angegebene Callcenter.

- Der Bildschirm dieses TFT-LED-Geräts arbeitet mit Subpixeln und wurde mit Hilfe hochentwickelter Fertigungstechnologien produziert. Allerdings kann es vorkommen, dass einige wenige Pixel zu hell oder zu dunkel sind. Diese Pixelfehler haben keinen Einfluss auf die Geräteleistung.
- Aktualisieren Sie die Firmware auf die neueste Version, um die optimale Leistung Ihres Fernsehgeräts zu erhalten. Verwenden Sie die Funktion **Jetzt aktualisieren** oder **Automatisches Update** aus dem TV-Menü (🏠 > ⚙️ **Einstell.** > **Unterstützung** > **Software-Update** > **Jetzt aktualisieren** oder 🏠 > ⚙️ **Einstell.** > **Unterstützung** > **Software-Update** > **Automatisches Update**).

Der Fernseher kann nicht eingeschaltet werden.

- Vergewissern Sie sich, dass das Netzkabel sicher mit der Wandsteckdose und dem Fernsehgerät verbunden ist.
- Stellen Sie sicher, dass die Steckdose funktioniert und die Netzanzeige am Fernsehgerät durchgehend rot leuchtet.
- Drücken Sie die Netztaaste am Fernsehgerät, um auszuschließen, dass ein Problem mit der Fernbedienung vorliegt. Wenn das Fernsehgerät eingeschaltet wird, lesen Sie den Abschnitt „Die Fernbedienung funktioniert nicht“ weiter unten.

Bild/Video/Ton eines externen Geräts werden gar nicht oder nur verzerrt ausgegeben, auf dem Fernsehgerät wird „Kein Signal oder schlechtes Signal“ angezeigt oder es werden keine Sender gefunden.

- Stellen Sie sicher, dass der Anschluss an das Gerät richtig durchgeführt wurde und dass alle Kabel vollständig eingesteckt sind.
- Unterbrechen Sie kurzzeitig alle Kabelverbindungen zwischen dem Fernsehgerät und den externen Geräten. Probieren Sie es wenn möglich mit neuen Kabeln.
- Bestätigen Sie, dass die richtige Eingangsquelle ausgewählt wurde (🏠 > **Quelle**).
- Führen Sie die Eigendiagnose des Fernsehgeräts durch, um festzustellen, ob das Problem durch das Fernsehgerät oder das angeschlossene Gerät verursacht wird. (🏠 > ⚙️ **Einstell.** > **Unterstützung** > **Eigendiagnose** > **Bildtest starten** oder **Tontest starten**).
- Wenn die Testergebnisse normal sind, starten Sie die angeschlossenen Geräte neu. Trennen Sie dazu kurzzeitig die Netzkabel der einzelnen Geräte von der Steckdose. Wenn das Problem weiterhin besteht, lesen Sie in der Bedienungsanleitung des angeschlossenen Geräts die Informationen zum Anschließen des Geräts.
- Wenn das Fernsehgerät an keine Kabel- oder Satellitenanlage angeschlossen ist, starten Sie **Autom. Sendersuchlauf**, um eine Sendersuche durchzuführen (🏠 > ⚙️ **Einstell.** > **Senderempfang** > **Autom. Sendersuchlauf**).

Die Fernbedienung funktioniert nicht.

- Kontrollieren Sie, ob die Netzanzeige des Fernsehgeräts blinkt, wenn Sie auf die Einschalttaste der Fernbedienung drücken. Wenn dies nicht der Fall ist, ersetzen Sie die Batterien der Fernbedienung.
- Achten Sie beim Einsetzen der Batterien auf die richtige Polung (+/-).
- Versuchen Sie, die Fernbedienung aus einer Entfernung von 1,5 bis 1,8 m direkt auf das Fernsehgerät zu richten.
- Wenn Ihr Fernseher mit einer Fernbedienung (Bluetooth-Fernbedienung) geliefert wurde, müssen Sie die Fernbedienung auf jeden Fall mit dem Fernsehgerät koppeln. (Lesen Sie das eManual.)

Die Fernbedienung des Kabel-/Satellitenreceivers schaltet das Fernsehgerät nicht ein/aus und regelt auch nicht die Lautstärke.

- Programmieren Sie die Fernbedienung des Kabel-/Satellitenreceivers so, dass sie das Fernsehgerät anspricht. Den Code für Samsung-Fernsehgerät finden Sie in der Bedienungsanleitung Ihres Kabel-/Satellitenreceivers.

Die Einstellungen des Fernsehgeräts gehen nach 5 Minuten verloren.

- Das Fernsehgerät befindet sich im Geschäftsmodus. Wechseln Sie zum Modus Privatgebrauch. (🏠) > ⚙️ Einstell. > System > Experteneinstellungen > Modusauswahl > Privatgebrauch).

Wi-Fi-Aussetzer

- Stellen Sie sicher, dass das Fernsehgerät über eine Netzwerkverbindung verfügt (🏠) > ⚙️ Einstell. > Netzwerk > Netzwerkstatus).
- Stellen Sie sicher, dass das Wi-Fi-Kennwort richtig eingegeben wurde.
- Überprüfen Sie den Abstand zwischen dem Fernsehgerät und dem Modem/Router. Der Abstand darf 15,2 m nicht überschreiten.
- Störungen können Sie reduzieren, indem Sie Drahtlosgeräte nicht verwenden bzw. abschalten. Stellen Sie außerdem sicher, dass sich keine Hindernisse zwischen dem Fernsehgerät und dem Modem/Router befinden.

(Die Stärke des Wi-Fi-Signals kann durch Haushaltsgeräte, schnurlose Telefone, Steinmauern/Kamine usw. verringert werden.)

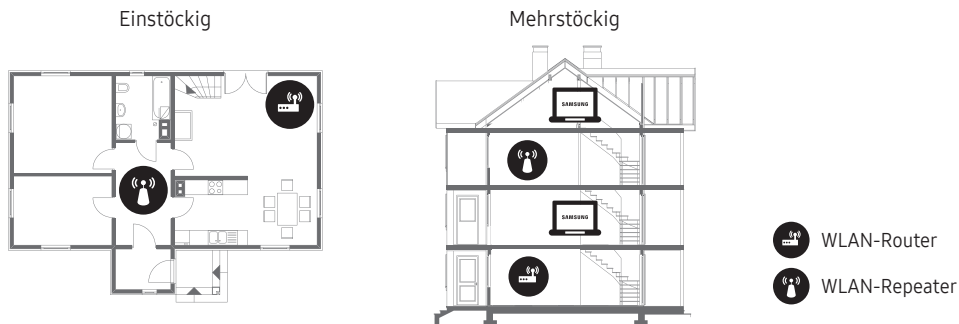

- Wenden Sie sich an Ihren Internetprovider und bitten Sie, Ihren Netzwerkbereich zurückzusetzen, damit die MAC-Adressen Ihres neuen Modems/Routers und des Fernsehgeräts neu registriert werden.

Probleme mit Video Apps (Youtube usw.)

- Ändern Sie die DNS in 8.8.8.8. Wählen Sie (🏠) > ⚙️ Einstell. > Netzwerk > Netzwerkstatus > IP-Einstell. > DNS-Einst. > Manuell eingeben > DNS-Server > und geben Sie 8.8.8.8 > OK.
- Wählen Sie zum Zurücksetzen (🏠) > ⚙️ Einstell. > Unterstützung > Eigendiagnose > Smart Hub zurücksetzen.

Was ist Fernunterstützung?

Der Samsung Remote Support-Service bietet Ihnen individuelle Unterstützung durch einen Samsung-Techniker, der (aus der Ferne):

- Eine Diagnose Ihres Fernsehgeräts durchführt
- Die Einstellungen für Ihr Fernsehgerät anpasst
- Ihr Fernsehgerät auf die werksseitigen Standardwerte zurücksetzt
- Empfohlene Firmware-Updates für Sie installiert

Wie funktioniert Remote Support?

Sie können Ihr Fernsehgerät durch den Samsung Tech Service remote warten lassen:

1. Rufen Sie das Samsung-Callcenter an, und bitten Sie um Fernunterstützung.
2. Öffnen Sie das Menü auf Ihrem Fernsehgerät, und navigieren Sie zum Bereich **Unterstützung**.
3. Wählen Sie **Fernverwaltung**. Anschließend können Sie die Service-Vereinbarungen lesen und ihnen zustimmen. Wenn das PIN-Fenster angezeigt wird, nennen Sie dem Kundendienstmitarbeiter Ihre PIN.
4. Ihr Gesprächspartner wird dann auf Ihr Fernsehgerät zugreifen.

Öko-Sensor und Bildschirmhelligkeit

Mit Hilfe des Öko-Sensors kann die Helligkeit des Fernsehgeräts automatisch eingestellt werden. Mit dieser Funktion werden die Lichtverhältnisse im Zimmer automatisch gemessen, und die Helligkeit des Bildschirms wird optimiert, um den Energieverbrauch zu senken. Folgen Sie diesem Menüpfad, wenn Sie diese Funktion deaktivieren möchten:  >  Einstell. > System > Öko-Lösung > Öko-Sensor.

- Wenn der Bildschirm zu dunkel wird, während Sie das Gerät in einer dunklen Umgebung verwenden, kann dies am Öko-Sensor liegen.
- Achten Sie darauf, dass der Sensor nicht verdeckt wird. Dadurch kann sich die Helligkeit des Bilds verringern.

Warnung bei Standbildern

Vermeiden Sie längeres Anzeigen von Standbildern (wie z. B. JPEG-Bilddateien) oder Standbildelementen (wie z. B. Senderlogos, Laufschriften mit Aktieninformationen oder Nachrichten am unteren Bildschirmrand usw.) und das Anzeigen von Sendungen im Panorama- oder 4:3-Format. Durch lang anhaltendes Anzeigen von Standbildern kann es zum Einbrennen der Bildern auf dem LED-Bildschirm kommen, wodurch die Bildqualität beeinträchtigt wird. Um diese Gefahr zu vermindern, befolgen Sie bitte die nachfolgenden Empfehlungen:

- Vermeiden Sie die Anzeige von Standbildern über einen längeren Zeitraum.
- Versuchen Sie immer, Bilder als Vollbild anzuzeigen. Verwenden Sie das Bildformatmenü des Fernsehgeräts, um bestmögliche Übereinstimmung zu erzielen.
- Durch Reduzieren von Helligkeit und Kontrast tragen Sie dazu bei, das Entstehen von Nachbildern zu vermeiden.
- Verwenden Sie alle Funktionen des Fernsehgeräts, mit denen Nachbilder und Einbrennen reduziert werden. Weitere Informationen finden Sie im e-Manual.

Pflegen des Fernsehgeräts

- Wenn am Fernsehbildschirm ein Aufkleber angebracht wurde, können beim Entfernen des Aufklebers einige wenige Rückstände zurückbleiben. Bitte entfernen Sie diese Rückstände, ehe Sie das Gerät verwenden.
- Beim Reinigen können Kratzer auf dem Gehäuse und dem Bildschirm des Geräts entstehen. Wischen Sie das Gehäuse und den Bildschirm vorsichtig mit einem weichen Tuch ab, um Kratzer zu vermeiden.
- Spritzen Sie weder Wasser noch Reinigungsmittel direkt auf das Gerät. Jede Flüssigkeit, die in das Gerät eindringt, kann zu einer Funktionsstörung, einem Brand oder einem Stromschlag führen.
- Schalten Sie das Fernsehgerät aus. Wischen Sie Schmutzflecken und Fingerabdrücke auf dem Bildschirm dann vorsichtig mit einem Mikrofasertuch weg. Reinigen Sie die Gehäuse und den Bildschirm des Geräts mit einem Mikrofasertuch, das Sie mit einer kleinen Menge Wasser angefeuchtet haben. Entfernen Sie die Feuchtigkeit anschließend mit einem trockenen Tuch. Bringen Sie bei der Reinigung keine starke Kraft auf die Oberfläche auf, weil dies Schäden am Bildschirm verursachen könnte. Verwenden Sie niemals entzündliche Flüssigkeiten (z. B. Benzol, Verdünnern) oder Reinigungsmittel. Geben Sie bei hartnäckigen Flecken eine geringe Menge Bildschirmreiniger auf das Tuch.

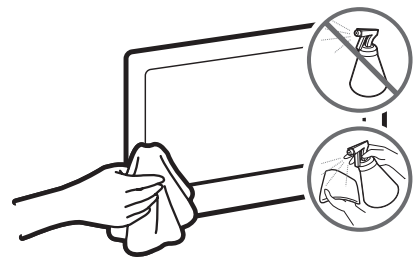

Installation des Fernsehgeräts

Montieren des Geräts an der Wand



Wenn das Gerät an einer Wand montiert werden soll, müssen die Anweisungen des Herstellers unbedingt eingehalten werden. Wenn das Gerät nicht ordnungsgemäß montiert ist, könnte es herunterfallen, ein Kind oder einen Erwachsenen ernsthaft verletzen oder beschädigt werden.

Bei Modellen mit Wandhalterungsadaptern bringen Sie zuerst den Adapter (siehe nachfolgende Abbildungen) und dann die Wandhalterung an.

- Weitere Informationen erhalten Sie in der Installationsanleitung für die Samsung-Wandhalterung.

Samsung Electronics haftet nicht für Schäden an Geräten, Gegenständen oder Personen, wenn die Montage der Wandhalterung vom Kunden selbst durchgeführt wird.

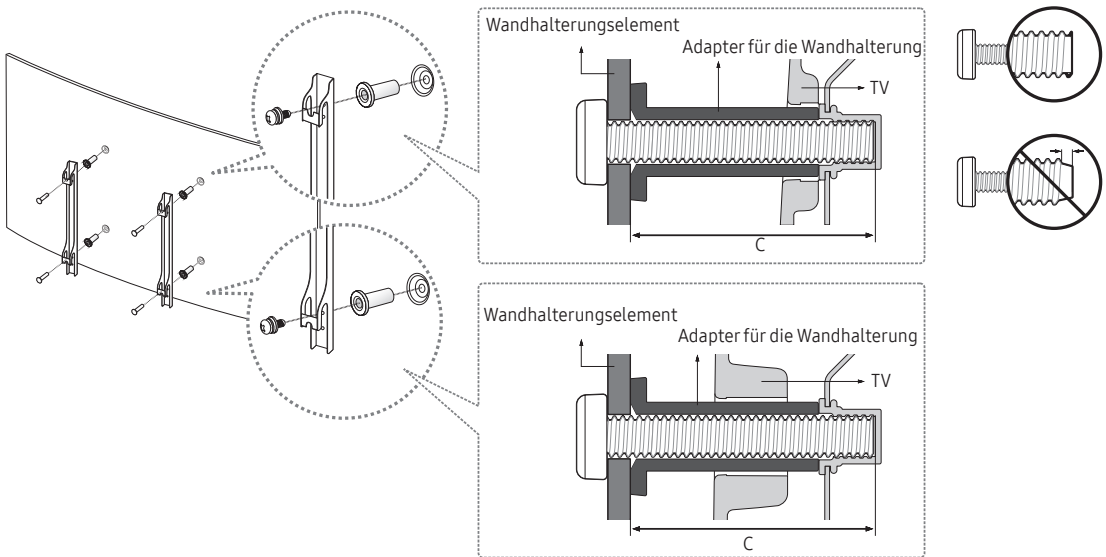

Hinweise und Spezifikationen zur VESA-Wandhalterung

Montieren Sie die Wandhalterung an einer festen Wand, die senkrecht zum Boden steht. Bevor Sie die Wandhalterung an anderen Flächen als Gipskarton anbringen, wenden Sie sich bitte an Ihren nächstgelegenen Händler, um weitere Informationen einzuholen. Bei Montage des Fernsehgeräts an einer Decke oder schrägen Wand kann das Fernsehgerät herunterfallen und Verletzungen verursachen.

Bildschirmdiagonale in Zoll	Daten der VESA-Gewindebohrung (A * B) in mm	C (mm)	Standardschraube	Menge
43	200 x 200	43 ~ 45	M8	4
49 ~ 65	400 x 400			

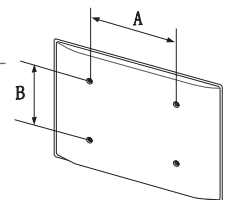



Befestigen Sie die Wandhalterung nicht, während das Fernsehgerät eingeschaltet ist. Sie könnten dabei einen Stromschlag erhalten und sich verletzen.

Verwenden Sie keine Schrauben, die länger sind als in der VESA-Standardspezifikation für Schrauben angegeben. Zu lange Schrauben können Schäden an den inneren Bauteilen des Fernsehgeräts verursachen.

- Bei Wandhalterungen, die nicht der VESA-Standardspezifikation für Schrauben entsprechen, hängt die Länge der Schrauben von den Spezifikationen der Wandhalterung ab.
- Ziehen Sie die Schrauben nicht zu fest an. Dadurch kann das Gerät beschädigt werden oder herunterfallen und so Verletzungen verursachen. Samsung haftet nicht bei derartigen Unfällen.
- Samsung haftet nicht für Geräteschäden oder Verletzungen, wenn eine Wandhalterung verwendet wird, die nicht dem VESA-Standard entspricht oder nicht spezifiziert ist, oder wenn der Verbraucher die Montageanleitung für das Produkt nicht befolgt.
- Montieren Sie das Fernsehgerät nicht in einem Winkel von mehr als 15 Grad.
- Nehmen Sie die Wandmontage des Fernsehgeräts nur zu zweit vor.

Ordnen der Kabel mit Hilfe des Kabelhalters

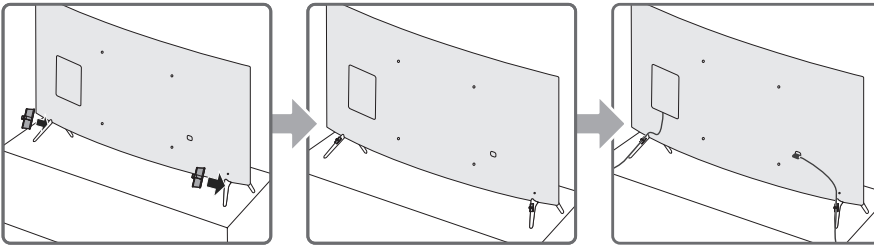

Verschließen Sie die Anschlüsse mit der Anschlussabdeckung

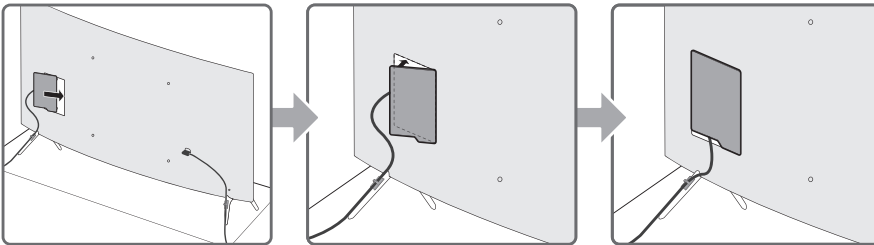

- Ordnen Sie die Kabel am Fernseher, bevor Sie die Anschlüsse hinter der Anschlussverkleidung verstecken.
- Diese Option ist nicht in allen Regionen verfügbar.

Ausreichende Belüftung Ihres Geräts

Halten Sie beim Aufstellen des Geräts einen Abstand von mindestens 10 cm zu anderen Objekten (Wänden, Schrankwänden usw.) ein, um eine ausreichende Belüftung zu gewährleisten. Wenn Sie nicht für eine ausreichende Lüftung sorgen, können aufgrund des Temperaturanstiegs im Innern des Geräts ein Brand oder ein Problem mit dem Gerät die Folge sein.

Wenn Sie einen Standfuß oder eine Wandhalterung einsetzen, empfehlen wir Ihnen dringend, ausschließlich Teile von Samsung Electronics zu verwenden. Wenn Sie Teile eines anderen Herstellers verwenden, kann es zu Problemen mit dem Gerät oder zu Verletzungen kommen, weil das Gerät herunterfällt.

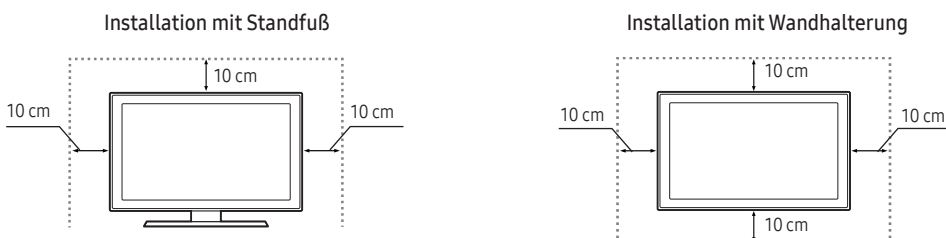

Befestigen des Fernsehgeräts am Standfuß

Vergewissern Sie sich, dass Ihnen alle abgebildeten Zubehörteile zur Verfügung stehen, und montieren Sie den Standfuß gemäß den Anweisungen in der mitgelieferten Montageanleitung.

Sicherheitshinweis: Befestigen des Geräts an der Wand



Achtung: Das Fernsehgerät kann umkippen, wenn Sie daran ziehen, es schieben oder sich daran festhalten. Stellen Sie insbesondere sicher, dass sich keine Kinder an das Fernsehgerät hängen oder es in sonstiger Weise destabilisieren. Dies kann dazu führen, dass das Gerät herunterfällt und schwere oder tödliche Verletzungen verursacht. Beachten Sie alle Anweisungen der Ihrem Fernsehgerät beigefügten Sicherheitshinweise. Für mehr Stabilität und Sicherheit können Sie wie unten beschrieben den Kippschutz erwerben und anbringen.



WARNUNG: Stellen Sie einen Fernseher niemals in einer instabilen Position auf. Das Fernsehgerät könnte umfallen und schwere Verletzungen oder den Tod verursachen. Viele Verletzungen, insbesondere bei Kindern, können durch einige einfache Vorkehrungen vermieden werden:

- Verwenden Sie vom Hersteller des Fernsehgeräts empfohlene Schränke oder Standfüße.
- Verwenden Sie ausschließlich Möbel, die das Gewicht des Fernsehgeräts sicher tragen können.
- Stellen Sie sicher, dass das Fernsehgerät nicht über den Rand der tragenden Möbel hinausragt.
- Stellen Sie das Fernsehgerät nicht auf hohe Möbelstücke (z. B. Hochschränke oder Regale), ohne das Möbelstück und den Fernseher an einer geeigneten Halterung zu befestigen.
- Legen Sie zwischen das Fernsehgerät und das tragende Möbelstück keine Tücher und keine andere Materialien.
- Informieren Sie Kinder über die Gefahren, wenn sie auf Möbel klettern, um das Fernsehgerät oder seine Bedienelemente zu erreichen.

Auch wenn Sie Ihr bisheriges Fernsehgerät behalten und woanders aufstellen möchten, müssen Sie die oben genannten Aspekte berücksichtigen.

Verwenden des Kippschutzes

1. Stecken Sie die Schrauben durch einen Halterungssatz, und befestigen Sie sie sicher an der Wand. Vergewissern Sie sich, dass die Schrauben gut halten.
 - Je nach Ausführung der Wand benötigen Sie zum Befestigen weiteres Material, wie z. B. Dübel.
2. Stecken Sie die Schrauben durch einen zweiten Klammersatz, und befestigen Sie sie dann am Fernsehgerät.
 - Die Schrauben werden möglicherweise nicht zusammen mit dem Gerät geliefert. Kaufen Sie in diesem Fall Schrauben entsprechend den folgenden Angaben.
3. Verbinden Sie die Halterungen am Fernsehgerät und die Halterungen an der Wand mit einem stabilen und reißfesten Kabel miteinander, das Sie dann festziehen.
 - Stellen Sie das Fernsehgerät in der Nähe der Wand auf, damit es nicht nach hinten kippen kann.
 - Achten Sie darauf, dass die Halterungen an der Wand höchstens auf derselben Höhe wie die Halterungen am Gerät liegen, wenn Sie sie mit dem Kabel miteinander verbinden.

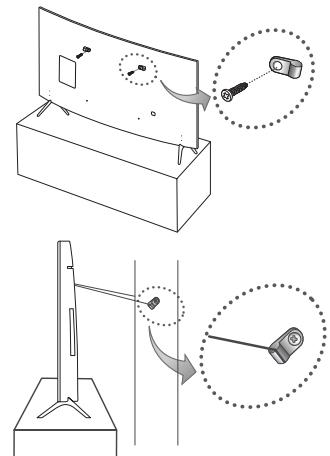

Technische Daten und weitere Informationen

Technische Daten

Bildschirmauflösung	3840 x 2160	
Umgebungsbedingungen	10°C bis 40°C (50°C bis 104°C)	
Temperatur (im Betrieb)	10°C bis 40°C (50°C bis 104°C)	
Luftfeuchtigkeit (im Betrieb)	10% bis 80%, nicht kondensierend	
Temperatur (bei Lagerung)	-20°C bis 45°C (-4°C bis 113°C)	
Luftfeuchtigkeit (bei Lagerung)	5% bis 95%, nicht kondensierend	
Drehbarer Standfuß (Links / Rechts)	0°	
Modellbezeichnung	UE43KS7500	UE49KS7500
Bildgröße (Diagonal)	43 Zoll (108 cm)	49 Zoll (123 cm)
Bildschirmwölbung	3000R	
Ton (Ausgang)	40 W	
Abmessungen (B x H x T)		
Gehäuse	956,5 x 554,5 x 83,1 mm	1087,6 x 629,2 x 94,5 mm
Mit Standfuß	956,5 x 622,9 x 205,6 mm	1087,6 x 700,9 x 234,6 mm
Gewicht		
Ohne Standfuß	10,3 kg	14,1 kg
Mit Standfuß	10,6 kg	14,5 kg
Modellbezeichnung	UE55KS7500	UE65KS7500
Bildgröße (Diagonal)	55 Zoll (138 cm)	65 Zoll (163 cm)
Bildschirmwölbung	4200R	
Ton (Ausgang)	40 W	
Abmessungen (B x H x T)		
Gehäuse	1224,9 x 705,6 x 88,4 mm	1441,7 x 830,2 x 105 mm
Mit Standfuß	1224,9 x 777 x 234,6 mm	1441,7 x 907,7 x 297,1 mm
Gewicht		
Ohne Standfuß	17,2 kg	23,2 kg
Mit Standfuß	17,6 kg	23,7 kg

- Änderung der technischen Daten und des Gerätedesigns vorbehalten.
- Die technischen Daten zur benötigten Netzspannung und Informationen zum Energieverbrauch finden Sie auf dem Etikett am Gerät.
- Der typische Stromverbrauch wird gemäß IEC 62087 gemessen.

Verringern des Stromverbrauchs

Wenn Sie das Gerät ausschalten, wechselt es in den Standby-Modus. Im Standby-Modus verbraucht es weiterhin eine gewisse Menge an Strom. Wenn Sie das Fernsehgerät längere Zeit nicht verwenden, sollten Sie daher den Netzstecker aus der Steckdose ziehen, um den Stromverbrauch zu senken.

Lizenzen



HDMI

The terms HDMI and HDMI High-Definition Multimedia Interface, and the HDMI Logo are trademarks or registered trademarks of HDMI Licensing LLC in the United States and other countries.

Empfehlung - Nur EU



Hiermit erklärt Samsung Electronics, dass dieses Fernsehgerät mit allen wesentlichen Anforderungen und sonstigen relevanten Bestimmungen der Richtlinie 1999/5/EG konform ist.

Die offizielle Konformitätserklärung finden Sie unter <http://www.samsung.com>. Wechseln Sie dort zu Support > Produktsuche, und geben Sie den Modellnamen ein.

Dieses Gerät ist ausschließlich für die Verwendung in geschlossenen Räumen geeignet.

Dieses Gerät kann in allen Ländern in der EU verwendet werden.



Ordnungsgemäße Entsorgung dieses Geräts (Elektro- & Elektronik-Altgeräte)

(Anwendbar in Ländern mit Systemen zur getrennten Sammlung von Wertstoffen).

Diese Kennzeichnung auf dem Gerät, dem Zubehör oder der Dokumentation bedeutet, dass das Gerät sowie das elektronische Zubehör (z. B. Ladegerät, Headset, USB-Kabel) am Ende ihrer Lebensdauer nicht im normalen Hausmüll entsorgt werden dürfen. Entsorgen Sie diese Geräte bitte getrennt von anderen Abfällen, um der Umwelt bzw. der menschlichen Gesundheit nicht durch unkontrollierte Müllbeseitigung zu schaden. Recyceln Sie das Gerät, um die nachhaltige Wiederverwertung von stofflichen Ressourcen zu fördern.

Private Nutzer sollten den Händler, bei dem das Produkt gekauft wurde, oder die zuständigen Behörden kontaktieren, um in Erfahrung zu bringen, wie sie das Gerät auf umweltfreundliche Weise recyceln können.

Gewerbliche Nutzer wenden sich an ihren Lieferanten und überprüfen die Konditionen ihres Kaufvertrags. Dieses Gerät und seine elektronischen Zubehöreile dürfen nicht zusammen mit anderem Gewerbemüll entsorgt werden.



Ordnungsgemäße Entsorgung der Batterien in diesem Gerät

(Anwendbar in Ländern mit Systemen zur getrennten Sammlung von Wertstoffen).

Diese Kennzeichnung auf der Batterie, dem Handbuch oder der Verpackung bedeutet, dass die Batterien am Ende ihrer Lebensdauer nicht im normalen Hausmüll entsorgt werden dürfen. Die Kennzeichnung mit den chemischen Symbolen „Hg“, „Cd“ oder „Pb“ bedeutet, dass die Batterie Quecksilber, Cadmium oder Blei in Mengen enthält, die die Grenzwerte der EU-Direktive 2006/66 übersteigen. Wenn Batterien nicht ordnungsgemäß entsorgt werden, können diese Substanzen die Gesundheit von Menschen oder die Umwelt gefährden.

Zum Schutz der natürlichen Ressourcen und zur Förderung der Wiederverwertung von Materialien trennen Sie die Batterien von anderem Müll, und führen Sie sie Ihrem örtlichen Recyclingsystem zu.

Informationen zum Samsung Umweltversprechen und den produktspezifischen gesetzlichen Pflichten (z. B. REACH, WEEE, Batterien) erhalten Sie auf http://www.samsung.com/uk/aboutsamsung/samsungelectronics/corporatecitizenship/data_corner.html

ACHTUNG: SORGEN SIE DAFÜR, DASS DAS GERÄT NIEMALS IN DIE NÄHE VON KERZEN, OFFENEM FEUER ODER SONSTIGEN GEGENSTÄNDEN MIT OFFENEN FLAMMEN GELANGT. ANDERNFALLS BESTEHT BRANDGEFAHR.



***This page is intentionally
left blank.***



BN68-07863F-00

Contact SAMSUNG WORLD WIDE

If you have any questions or comments relating to Samsung products, please contact the SAMSUNG customer care centre.

Country	Customer Care Centre ☎	Web Site
AUSTRIA	0800-SAMSUNG (0800-7267864) [Only for Dealers] 0810-112233	www.samsung.com/at/support
BELGIUM	02-201-24-18	www.samsung.com/be/support (Dutch) www.samsung.com/be_fr/support (French)
BOSNIA	055 233 999	www.samsung.com/support
BULGARIA	*3000 Цена в мрежата 0800 111 31, Безплатна телефонна линия	www.samsung.com/bg/support
CROATIA	072 726 786	www.samsung.com/hr/support
CZECH	800 - SAMSUNG (800-726786) Samsung Electronics Czech and Slovak, s.r.o. V Parku 2323/14, 148 00 - Praha 4	www.samsung.com/cz/support
DENMARK	70 70 19 70	www.samsung.com/dk/support
FINLAND	030-6227 515	www.samsung.com/fi/support
FRANCE	01 48 63 00 00	www.samsung.com/fr/support
GERMANY	0180 6 SAMSUNG bzw. 0180 6 7267864* (*0,20 €/Anruf aus dem dt. Festnetz, aus dem Mobilfunk max. 0,60 €/Anruf)	www.samsung.com/de/support
CYPRUS	8009 4000 only from landline, toll free	
GREECE	80111-SAMSUNG (80111 726 7864) only from land line (+30) 210 6897691 from mobile and land line	www.samsung.com/gr/support
HUNGARY	0680SAMSUNG (0680-726-786) 0680PREMIUM (0680-773-648)	http://www.samsung.com/hu/support
ITALIA	800-SAMSUNG (800.7267864)	www.samsung.com/it/support
LUXEMBURG	261 03 710	www.samsung.com/be_fr/support
MONTENEGRO	020 405 888	www.samsung.com/support
SLOVENIA	080 697 267 (brezplačna številka)	www.samsung.com/si/support
NETHERLANDS	0900-SAMSUNG (0900-7267864) (€ 0,10/Min)	www.samsung.com/nl/support
NORWAY	815 56480	www.samsung.com/no/support
POLAND	801-172-678* lub +48 22 607-93-33* * (koszt połączenia według taryfy operatora)	www.samsung.com/pl/support
PORTUGAL	808 20 7267	www.samsung.com/pt/support
ROMANIA	*8000 (apel in retea) 08008-726-78-64 (08008-SAMSUNG) Apel GRATUIT	www.samsung.com/ro/support
SERBIA	011 321 6899	www.samsung.com/rs/support
SLOVAKIA	0800 - SAMSUNG (0800-726 786)	www.samsung.com/sk/support
SPAIN	34902172678	www.samsung.com/es/support
SWEDEN	0771 726 7864 (0771-SAMSUNG)	www.samsung.com/se/support
SWITZERLAND	0800 726 78 64 (0800-SAMSUNG)	www.samsung.com/ch/support (German) www.samsung.com/ch_fr/support (French)
UK	0330 SAMSUNG (7267864)	www.samsung.com/uk/support
EIRE	0818 717100	www.samsung.com/ie/support
LITHUANIA	8-800-77777	www.samsung.com/lt/support
LATVIA	8000-7267	www.samsung.com/lv/support
ESTONIA	800-7267	www.samsung.com/ee/support
TURKEY	444 77 11	www.samsung.com/tr/support