

# Haier

## User Manual

HW70-14636

HW80-14636

HW100-14636



## Thanks for purchasing a Haier Product

Please read these instructions carefully before using this appliance. The instructions contain important information which will help you get the best out of the appliance and ensure safe and proper installation, use and maintenance.

Keep this manual in a convenient place so you can always refer to it for the safe and proper use of the appliance.

If you sell the appliance, give it away, or leave it behind when you move house, make sure you also pass on this manual so that the new owner can become familiar with the appliance and safety warnings.

## Accessories

Check the accessories and literature in accordance with this list:

1x User Manual



1x Drain hose brocket

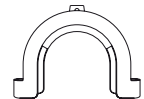

1x Bottom Cover



5x Blanking Plugs

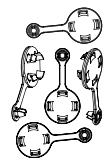

1x Inlet hose assembly

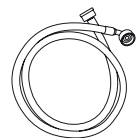

Cautions .....	3
Before Use .....	5
Functions .....	8
Maintenance .....	16
Trouble-Shooting .....	19
After-Sale Service .....	21

## Legend



Yes



No



Optional



Caution



Attention

## Disposal

The presence of this symbol on the product, accessories or materials that goes with this information indicates that at the end of its useful life the product or its electronic accessories (ex. charger, headset, USB cable) should be disposed with other household waste.



To prevent possible damage to the environment or human health from uncontrolled waste disposal, please separate these items from other types of waste and recycle them. This will promote the sustainable reuse of material resources.

Household users should contact either the retailer where they purchased the product or the relevant local authorities to find out how they can take this item for environmentally safe recycling and safe.

Business users should contact their supplier and check the conditions of the purchase. This product and its electronic accessories should be mixed with other commercial waste.

## Before switching the appliance on for the first time

This appliance can be used by children aged from 8 years and above and persons with reduced physical, sensory or mental capabilities or lack of experience and knowledge if they have been given supervision or instruction concerning use of the appliance in a safe way and understand the hazards involved. Children shall not play with the appliance. Cleaning and user maintenance shall not be made by children without supervision. Children of less than 3 years should be kept away unless continuously supervised.

### Do...

- ✓ Make sure that the transport bolt is removed.
- ✓ Use a separate earthed socket for the power supply.
- ✓ Make sure that the plug is accessible.
- ✓ Hold the plug and not the electric cable when unplugging the power supply.
- ✓ Make sure that the fuses in the power circuit are rated for 15A.
- ✓ Keep it away from heat sources and direct sunlight to prevent plastic and rubber components from aging.
- ✓ Make sure that the power card is not caught under or in the appliance and avoid damage to the power cable.
- ✓ Check that hose joints and connections are firm and with no water leaking. If joints are not firm there will be leakage, turn off the water supply and refix it. Do not use the washing machine until the hoses are totally fixed.

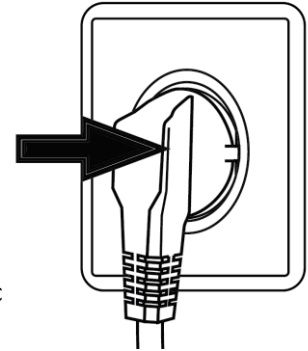

### Do not...

- ✗ Touch or use the appliance when barefoot or with wet or damp hands or feet.
- ✗ Use flammable detergent or dry cleaning agent.
- ✗ Use any flammable sprays in close vicinity to the appliance.
- ✗ Remove or insert the plug in presence of flammable gas.
- ✗ Allow children or infirm persons to play with the appliance or packing materials.
- ✗ Install the appliance outdoors in a damp place, or in an area which may be prone to water leaks such as under or near a sink unit. In the event of a water leak allow the machine to dry naturally.
- ✗ Place the washing machine directly on a carpet, or close to a wall or furniture.

## During daily use of the appliance

### Do...

- ✓ Pull up zips and fix loose threads to prevent the items from being entangled. If necessary, put small items into a small bag or pillow.

## Cautions

- ✓ Turn off the machine after each wash program and switch it off at the mains to save electricity, and for safety. Wipe clean the lower part of the porthole.
- ✓ Keep the door slightly open when the washing machine is not in use to prevent formation of odors.
- ✓ Let the power cord be replaced by the manufacturer, his service agent or other accordingly qualified people, in case it is damaged.

### *Do not...*

- ✗ Touch the washer door during the washing process, it gets hot.
- ✗ Place heavy objects or sources of heat or damp on top of the appliance.
- ✗ Hot wash from rubber or sponge-like materials
- ✗ Open the detergent distribution drawer during the wash cycle.
- ✗ Force the washer door to open, the door is fitted with a self-lock device and will open shortly after the washing procedure is ended.
- ✗ Open the washer door if the water level is visibly over the porthole.
- ✗ Cover the washing machine with a plastic cover so that the washing machine can dry out when not in use

## Saving Tips

- ⚠ Achieve the best use of energy, water, detergent and time by using the recommended maximum load size
- ⚠ Do not exceed the detergent dosages indicated in the manufacturer's instructions.
- ⚠ The Eco-Ball –a special system in the outlet will prevent detergent loss from the drum to avoid detergent loss into the environment.
- ⚠ Use "Prewash" for heavily soiled laundry only. Save detergent, time, water and energy consumption by not selecting "Prewash" for slightly to normally dirty laundry.
- ⚠ Save energy and time by selecting a high spin speed to reduce the water content in laundry before using a tumble dryer.
- ⚠ Choose the correct washing temperature. Modern detergents can wash with very good result already in lower temperature than 60°C. Only use higher temperature than 60°C for very dirty laundry.

## Description

This diagram may be slightly different from the layout of the washing machine you have just purchased.

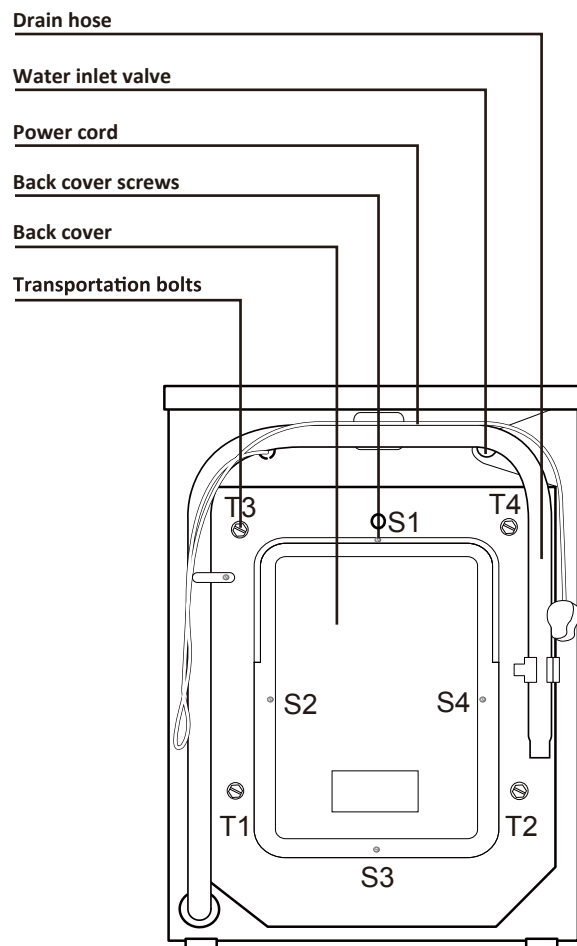

## Preparing the machine

Remove all the packing materials to prevent unsteadiness, including the polystyrene base. Upon opening the package, water drops may be seen on the plastic bag and the porthole. This is normal phenomenon resulting from water tests in the factory.

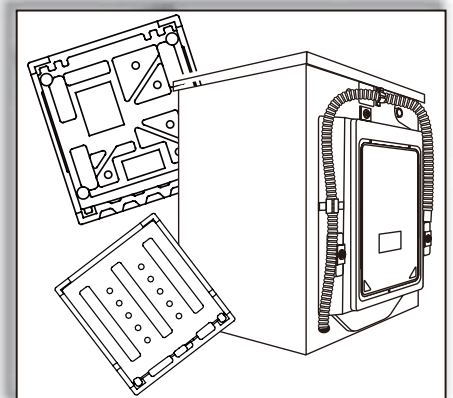

**Installation** *Warning. The washing machine is very heavy. Use safe lifting techniques*

## Paste the felts and install the plastic board

When opening the shrink package, you will find a plastic board and a felt. They are used for reducing noise after covering the bottom of the cabinet.

1. Paste the felts on any side of the plastic board (figure 1.)
2. Put down the machine backwards, Remove the four screws (figure 2.)
3. Put on the plastic board which the side with felts is inward. then install the screws which go across the four holes on the plastic board (figure 3). Finally lift the machine upright.

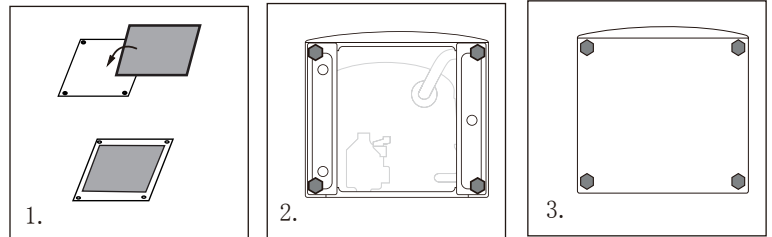

## Dismantle the transportation bolts

The transportation bolts are designed for clamping anti-vibration components inside of the washing machine during the transportation process.

- ✓ Remove the back cover.
- ✓ Remove the four bolts on the rear side and take out the plastic stabilizers from within the machine.
- ✓ Replace the back cover.
- ✓ Fill the holes left by the bolts with blanking plugs.

### Note:

- ⚠ When you replace the back cover, the convex must face to outside, and you have to insert the back cover from the two gaps as shown in fig.5.
- ⚠ Keep the transportation bolts and plastic stabilizers in a safe place for later use.

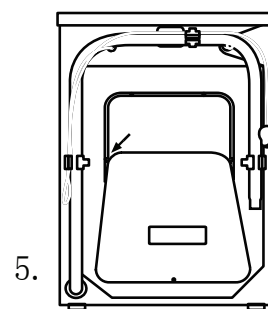
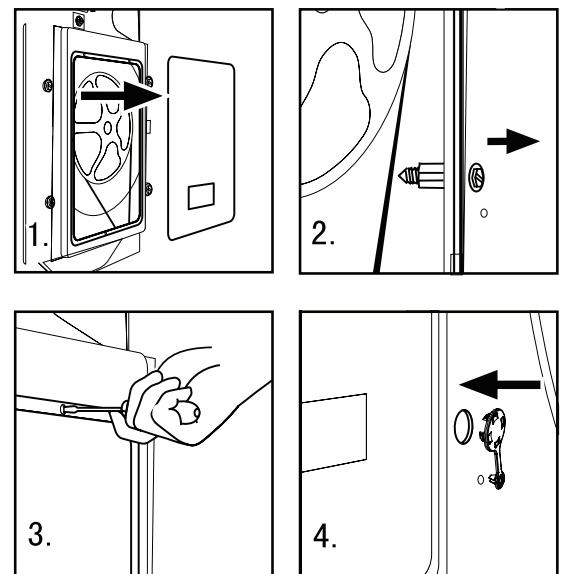

## Adjusting the feet

There are adjustable feet under the bottom of the washing machine. Before use, they should be adjusted so that the machine is level. This will minimize vibrations and thus noise during use. It will also reduce wear and tear. We recommend using a spirit level to level the appliance. The floor should be as stable and flat as possible.

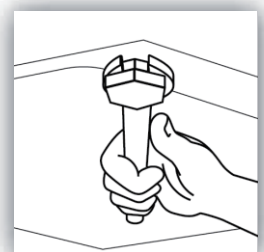

## Inlet Hose

- ✓ Connect the nut on the inlet hose to the connector on the water valve.
- ✓ Connect inlet hose to a water tap with cold, fresh water.

⚠ Use the hose-set supplied with the appliance. Old hose-sets should not be reused.

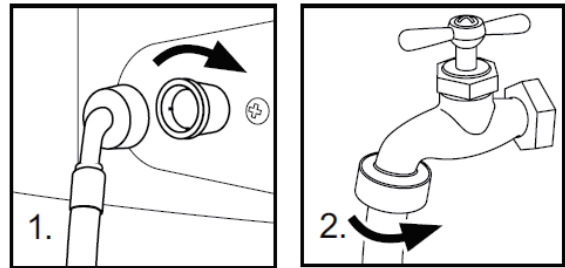

## Drain Hose

- ✓ Use the drain hose bracket to keep the end of the drain hose retained and prevents the outflow of water. Don't extend the length of the drain hose; if an extended hose is required, please consult a serviceman or plumber.
- ✓ The height of the drainage outlet must be 80-100 cm. Fix the drain hose to the clip at the back of the washing machine to prevent it from dropping off.

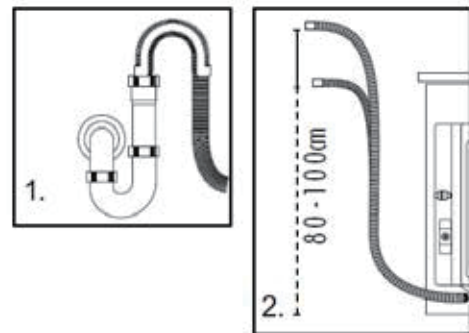

⚠ The drain hose should not be submerged in water and should be securely fixed and leak-free. If the drain hose is placed on the ground or if the pipe is at a height of less than 80cm, the washing machine will continuously drain while being filled (self-siphoning).

## Connecting to Power Supply

Before connecting to the power supply, check:

- ✓ The socket is adequate for the maximum power of the washing machine (For safety, fuses in the power circuit should be rated for no less than 13A).
- ✓ The voltage should meet the requirement on the rating plate.
- ✓ The power outlet should be capable of accepting the washing machine plug.
- ✓ Connect the machine to an earthed socket outlet.

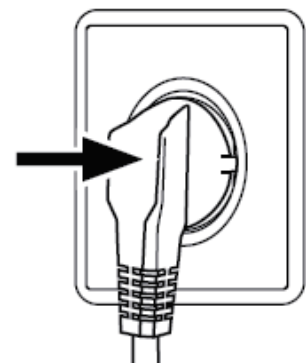





# Functions

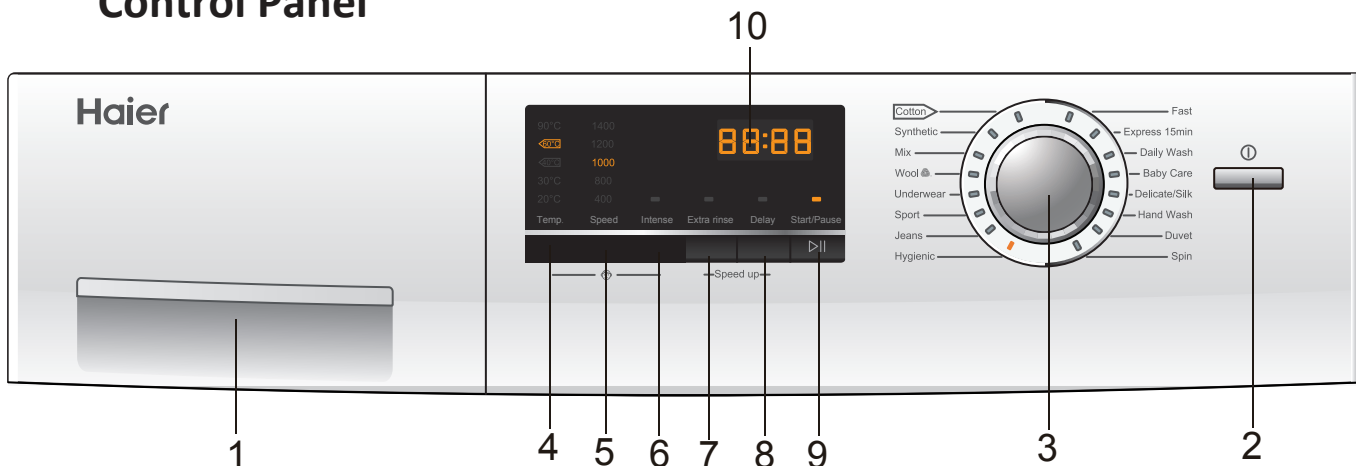

## Control Panel

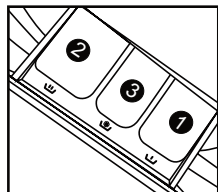

- |                              |                       |
|------------------------------|-----------------------|
| 1. Detergent/Softener Drawer | 6. Intense button     |
| 2. Power Button              | 7. Extra Rinse        |
| 3. Program Dial              | 8. Delay              |
| 4. Wash Temp                 | 9. Start/Pause Button |
| 5. Spin Speed                | 10. LED Display       |

## Operational Functions

Nº	Function	Explication
1	<b>Detergent distribution drawer</b>	<p>Open the drawer, three compartments can be seen:            Compartment 1: Prewash detergent            Compartment 2: Detergent for programs 1 to 15.            Compartment 3: Softener, conditioning agent.</p> <p>The recommendation on the type of detergents is suitable for the various washing temperatures, please refer to the manual of detergent.</p> 
2	<b>Power Button</b>	Press this button to switch on the washing machine. Press it again to switch it off. Press this button gently for 2 seconds to switch off the machine as buttons are soft touch sensitive.
3	<b>Program Dial</b>	By turning the knob clockwise/counterclockwise, the required program can be selected. There are 16 programs available. After a program is selected, the corresponding light will illuminate.
4	<b>Wash Temp</b>	Touch this button lightly, the washing temperature will be displayed on the indicator. Select a temperature according to the type of laundry. Note: If there is no indicator light displayed, this means cold wash.
5	<b>Spin Speed</b>	Touch this button lightly to select the desired speed. When a speed is set, it will be displayed on the indicator. Note: If there is no indicator light displayed, this means no spinning.
		 Different water temperatures and spinning speeds can be set for different laundries. Wash using the default settings if there is no special requirement.
6	<b>Intense button</b>	If the laundry is very dirty, press this button before starting the program. When the button is pressed, the washing time increases.

7	<b>Extra Rinse</b>	<p>Press this button, the washing machine will perform additional rinses. Press the button once to select one additional rinse. The display will show "P-1". Press the button repeatedly and the screen will display "P-2" or "P-3", indicating two or three additional selected rinses. The "extra rinse light" is activated and flashes during the performance. "P-1/2/3" is displayed alternating with the remaining time. The light turns off and the display disappears when the extra rinse ends.</p> <p> You can select if you require this function when programs 1-15 are used.</p>
8	<b>Delay</b>	<p>Touch this button lightly, the washing machine will start operation after a period of time and the corresponding indicator will go on. The range is 0.5-24 hours; each touch of this button increases a half hour. After the button is set, press the Start/Pause button to start countdown of the set time (the time is displayed on the screen until the program ends).</p> <p> The delay time must be longer than the program time otherwise the washing machine will start the wash program directly.</p>
9	<b>Start/Pause Button</b>	<p>When the washing machine is connected to the power socket and a program is selected, lightly touch this button to start operation. During a wash cycle, touch it lightly, operation will stop and the digits on the screen start blinking. Touch it again to resume operation. To cancel a wash program during a wash cycle, touch this button, when the digits on the screen start blinking, press the Power switch, the program will be cancelled.</p>
10	<b>LED Display</b>	<p>Information as remaining wash time and error messages will be shown here.</p> <p> After a wash program is started the display will go on and the remaining wash time decreases. As the water pressure and temperature may differ, the remaining time may be adjusted accordingly. When the laundry is not balanced during spinning, the time may be automatically prolonged.</p>

**To cancel audible alarm**

Alarm sound can be cancelled if it is required (not recommended)  
 Switch on the washing machine and turn the program knob to spin cycle, then press the "Delay" and "Extra rinse" button, hold on for 3 seconds.  
 The message "BEEP OFF" will be displayed on the screen, indicating that the alarm sound has been cancelled.

**To reinstate audible alarm**

Switch on the washing machine and turn the program knob to spin cycle, then press the "Delay" and "Extra rinse" button, hold on for 3 seconds. The "BEEP ON" message will be displayed on the screen, indicating that the alarm sound has been reinstated.

**Speed Up Function**

press extra rinse and delay at the same time for 3 seconds, then the display area shows "SPEEd uP" (display 3S circularly), this function be activated. press these two button again, this "SPEEd uP" function will be canceled.

## Program Modes

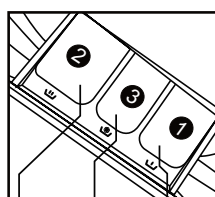

- 1 Detergent compartment for prewash mode
- 2 Detergent compartment
- 3 Compartment for softener

Programme	Temp. Max	Preset	2	3	1	Fibre Type	Preset Spin Speed
1 Cotton	0-90°C	30°C	✓	⊙	✗	Cotton /Synth	1000 rpm
2 Synthetic	0-60°C	30°C	✓	⊙	✗	Chemical fibre fabrics	1000 rpm
3 Mix	0-60°C	30°C	✓	⊙	✗	Cotton /Synth	1000 rpm
4 Wool 	0-40°C	---	✓	⊙	✗	Woolen fabrics	800 rpm
5 Under wear	0-60°C	40°C	✓	⊙	✗	Underwear	1000 rpm
6 Sport	0-40°C	20°C	✓	⊙	✗	Sports Wear	1000 rpm
7 Jeans	0-60°C	30°C	✓	⊙	✗	Jeans	1000 rpm
8 Hygienic	90°C	90°C	✓	⊙	✗	Cotton	1000 rpm
9 Fast	0-60°C	40°C	✓	⊙	✗	Cotton	1000 rpm
10 Express 15 min	0-40°C	0°C	✓	⊙	✗	Cotton /Synth	1000 rpm
11 Daily Wash	0-60°C	30°C	✓	⊙	✗	Cotton fabrics	1000 rpm
12 Baby Care	0-90°C	40°C	✓	⊙	✗	Cotton /Synth	1000 rpm
13 Delicate/Silk	0-30°C	30°C	✓	⊙	✗	Silk	800 rpm
14 Hand Wash	0-30°C	30°C	✓	⊙	✗	Cotton fabrics	800 rpm
15 Duvet	0-60°C	30°C	✓	⊙	✗	Cotton	1000 rpm
16 Spin	---	---	✗	✗	✗	---	1000 rpm

Yes ✓

Optional ⊙

No ✗

# Functions

## Consumption Table

Program	Temp.	Max.Load	Energy Consumption	Water Consumption	Wash Time	Spin Performance
			HW70-14636 HW80-14636 HW100-14636	HW70-14636 HW80-14636 HW100-14636		HW70-14636 HW80-14636 HW100-14636
Synthetic	30°C	3.5/4/5kg	/	/	/	49%
Standard	40°C *	3.5/4/5kg	0.485/0.647/0.757kwh	28.4/34.3/38.9L	2:55h	53%
	60°C *	3.5/4/5kg	0.776/0.933/0.995kwh	23.5/34.0/38.4L	3:20h	53%
	60°C *	7/8/10kg	0.747/0.926/0.954kwh	40.0/51.3/54.0L	3:20h	53%

 The standard 60 °C and 40 °C cotton programs are suitable to clean normally dirty cotton laundry and they are the most efficient programs in terms of combined energy and water consumptions for washing that type of cotton laundry; The actual water temperature may differ from the declared cycle temperature.

\* Energy Label Program Settings: 1."Cotton +40°C+Intense+Max speed"  
2."Cotton +60°C+Intense+Max speed"

## Choose the best Detergent

	Universal	Color	Delicate	Special	Softener
Cotton	L/P	L/P	-	-	O
Synthetic	L/P	L/P	L	-	O
Mix	L/P	L/P	-	-	O
Wool	-	-	-	L	O
Underwear	L/P	L/P	-	-	O
Sport	-	-	-	L	O
Jeans	L/P	L/P	L	-	O
Hygienic	L/P	L/P	L	-	O
Express 15 min	L	L	-	-	O
Daily Wash	L/P	L/P	L	-	O
Baby Care	L/P	L/P	-	-	O
Delicate	-	-	L	-	O
Hand Wash	-	-	-	L	O

	Detergent	Temperature range in °C
L	Liquid	cold - 60
P	Powder	40 - 90
O	Optional	---
-	No	---

If using liquid detergent, it is not recommended to activate the delayed start. The amount of detergent required please refer to the detergent packaging.

Info: Modern washing detergents work at low temperatures.

## Washing Methods

**⚠** This washing machine is for domestic use only. If the machine is used for commercial purpose the guarantee will not be valid anymore. Do not use it for purposes other than that for which it was designed. Follow the instructions given on the label of each garment and wash only machine-washable garments.

### Power Supply

Connect the washing machine to the power supply (220V to 240V~/50Hz).

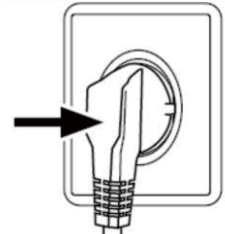

### Water Connection

Turn on the tap. The water must be clean and clear.

**⚠** Before use, check for leaks in the joints between the tap and the inlet hose by turning on the tap.

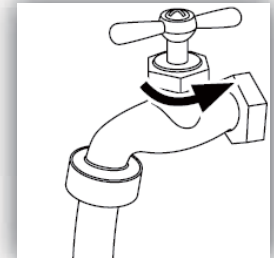

### Preparing the Laundry

Sort out clothes according to fabric (cotton, synthetics, wool or silk) and to how dirty they are.

Separate white clothes from colored ones. Wash them first by hand to check if they fade or run.

Empty pockets (keys, coins, etc.) and remove the harder decorative objects (e.g. brooches).

**⚠** Attention: Small parts (like buttons, etc) may lead to repair work which user has to pay by him and can cause damage in the machine.

Garments without hems, underwear, and finely woven textile such as fine curtains are to be put into wash bag (it is better not to wash them in a washing machine).

Close zippers and hooks, make sure the buttons are sewn on tightly and place small items such as socks, belts, bras, etc. in the wash bag.

Unfold large pieces of fabric such as bed sheets, bedspreads, etc.

Turn shirts inside out.

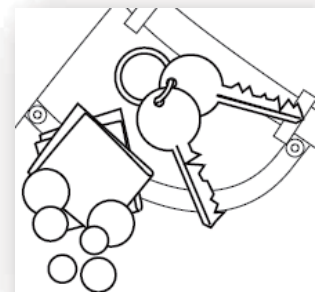

## Loading the appliance

Open the washer door put in the laundry piece by piece. Close the door tightly.

When first using the washing machine, let it run unloaded for one program to prevent the laundry from being tainted by oil or dirty water from the washing machine. Before washing you should run the machine without laundry, but with detergent, with 60°C program.

Do not overload the washing machine.



## Selecting Detergent

The washing efficiency and the performance is determined by the quality of detergent used. Special non-foaming detergent produces good washing results. Use specific detergents for synthetic and woollen goods. Do not use dry cleaning agents such as trichloroethylene and similar products.

- ⚠ Do not add more detergent than needed; otherwise, it may cause the situations as following and washing machine malfunction impacting washing machine's life.
  - ⚠ Due to the increasing foam, the rinse time will be longer than normal;
  - ⚠ The foam may overflow from the detergent drawer because of the increasing pressure of the foam;
  - ⚠ It may remain foam without cleaning out after the final spinning cycle.

🕒 Recommendation:

- 🕒 Clean the detergent drawer once a week.
- 🕒 When using the prewashing program, please add half of the rating dosage.
- 🕒 Please follow the dosage recommendation on the powder or liquid detergent package.

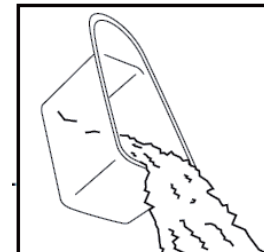

## Adding Detergent

Slide out the detergent drawer and put the required detergent and softening agent into the corresponding compartments. Push back the drawer gently. (Refer to the instructions on the drawer)

- ⚠ For prewashing program, detergent should be added to both compartments 1 and 2.
- ⚠ For other programs, do not add detergent to compartment 1.
- ⚠ Use liquid detergent according to the instructions on its package. Do not use liquid detergent if the prewash mode or "Delay" is selected.
- ⚠ Do not overuse softener; otherwise, it will damage the artificial fibers.

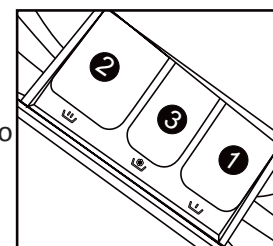

## *Selecting program*

To get the best washing results, an appropriate washing program should be selected according to the laundry type. Please turn the program knob to select the right program.



## *Selecting functional*

Select the required options. (Refer to the "Control panel" pages 8,9 and 10)

## *Setting washing temperature*

Press and hold down the temperature button until the desired temperature is selected.

## *Setting spin speed*

Press and hold down the speed button until the desired speed is selected. See "Operational functions" on the "Control panel" pages (08 and 09) for selecting temperature and spin speed. It is advisable to select the recommended value.

## *Washing*

Press the Start/Pause button. The washing machine will operate according to the preset programs. The washing machine will stop operation automatically when a washing cycle ends. The "End" sign will appear on the display. Open the washer door and take out the laundry.

## *After washing*

Turn off the water supply and unplug the power cord. Open the washer door to prevent formation of moisture and odors. Leave the door open while not used.

# Functions

## Care Chart

Machine Wash, COLD	Hand Wash	Tumble Dry, NO HEAT	Do Not Tumble Dry	Iron, Steam or Dry, with LOW HEAT
Machine Wash, WARM	Do Not Wash	Tumble Dry, LOW HEAT	Line Dry	Iron, Steam or Dry, with MEDIUM HEAT
Machine Wash, HOT	Bleach as needed Any bleach, like Clorox®, may be safely used	Tumble Dry, MEDIUM	Drip Dry	Iron, Steam or Dry, with HIGH HEAT
Machine Wash, COLD Permanent Press	Non-chlorine Bleach as needed Use only a color-safe bleach, like Clorox 2®	Tumble Dry, HIGH	Dry Flat	Do Not Iron with Steam
Machine Wash, WARM Permanent Press		Tumble Dry, Permanent Press, NO HEAT	Don't dry clean	Do Not Iron
Machine Wash, HOT Permanent Press		Tumble Dry, Permanent Press, LOW HEAT	Dry on clothes hanger	Dryclean May appear with additional letters and/or lines Take this item to a professional drycleaner
Machine Wash, COLD Gentle Cycle	Do Not Bleach No bleach product should be used including detergents with bleach - or follow bleach package test procedures to test for bleach safety.	Tumble Dry, Permanent Press, MEDIUM	Tumble dry, Medium heat	Do Not Dryclean
Machine Wash, WARM Gentle Cycle		Tumble Dry, Gentle Cycle, NO HEAT	Tumble dry, low heat	Dry cleaning with any solvent
Machine Wash, HOT Gentle Cycle		Tumble Dry, Gentle Cycle, LOW HEAT	Don't tumble dry	Dry cleaning with pericloride
Wool Mark		Tumble Dry, Gentle Cycle, MEDIUM		

## Load Reference

Material	Made of	Load in grams
Bed Sheet	Cotton	Approximately 800
Blanket	Wool	Approximately 3000
Blended fabric clothes	/	Approximately 800
Jackets	Cotton	Approximately 800
Jeans	/	Approximately 800
Overalls	Cotton	Approximately 950
Ladies Pyjamas	/	Approximately 200
Shirts	/	Approximately 300
Socks	Blended fabrics	Approximately 50
T-Shirts	Cotton	Approximately 300
Underwear	Blended fabrics	Approximately 70



## Cleaning and Care

### After washing

Turn off the water supply and remove the electrical plug after each wash. Open the washer door to prevent formation of moisture and odors. If the washing machine is left idle for a long period, drain the water in the machine and replace the drain hose.

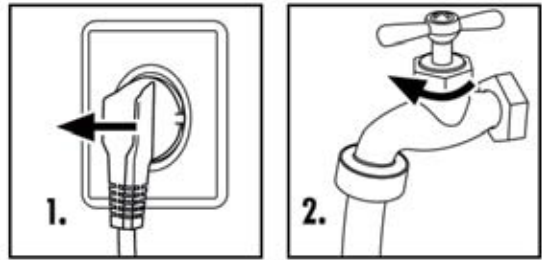

### Cleaning the detergent drawer

Clean the detergent distribution drawer regularly.

Pull out the drawer, flush it clean with water and then replace it.

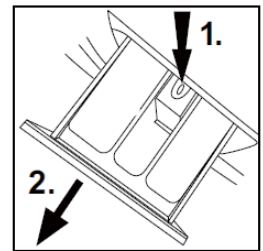

### Cleaning the machine

Unplug the machine during cleaning and maintenance. Use a soft cloth dampened with soap liquid to clean the machine case and rubber components. Do not use organic chemicals or corrosive solvents.

### Cleaning the filter

Clean the filter once a month:

Open the bottom cover.

Remove the filter by turning counterclockwise.

Flush the filter clean with running water.

Replace the filter by turning clockwise and remount the cover.

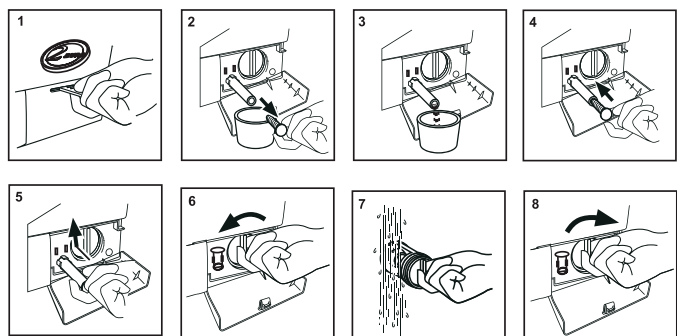

 The filter must be in place, or it may lead to leakage.

 Place a container under the drain pump filter, to collect any excess water that may come out of the drain pump

## Water inlet valve and inlet valve filter

To prevent blockage to the water supply by ingress of foreign substances, clean the water inlet valve and inlet valve filter regularly.

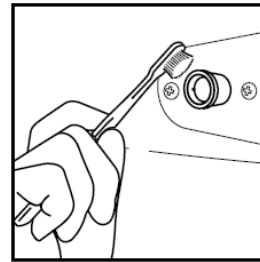

## Moving the machine

If the machine is to be moved to a distant location, replace the transportation bolts removed before installation to prevent damage as shown below.

Remove the back cover.

Remove the blanking plugs.

Insert the plastic stabilizers and the transportation bolts.

Tighten the bolts with a spanner.

Replace the back cover.

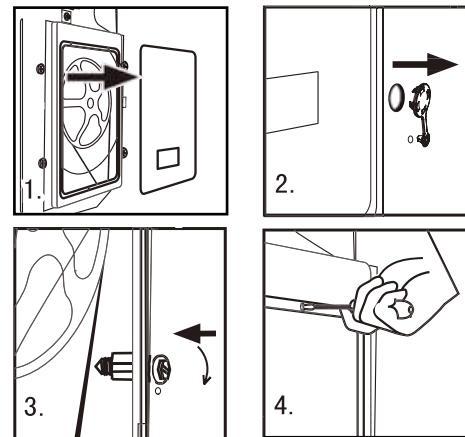

## Long periods of disuse





If the washing machine is left idle for a long period, pull out the electrical plug and turn off the water supply. Open the washer door to prevent formation of moisture and odors. Leave the door open while not used.

## Display Codes

### Display Codes and Special functions

Codes	Causes	Solutions
E1	Drainage error, water not emptied within 6 minutes.	Clean the filter and check the drain hose for blockage. If error still exists, please contact the maintenance personnel.
E2	Door is not properly shut.	Shut the door properly, and then press the Start/Pause button.
F3	Temperature sensor not properly connected or damaged.	Contact the maintenance personnel.
F4	Heater error (Appears at the end of a cycle).	Contact the maintenance personnel.
E4	Water level not met in 7/8/10 minutes. The height of the drain hose is below 80 cm. The drain hose is in water.	Make sure that tap is turned on, and water pressure is normal. If problem still exists, please contact the maintenance personnel. Install drain hose within 80-100 cm of height. Make sure the drain hose is not in water.

F7	Motor Error	Contact the maintenance personnel.
E8	Water exceeds protective level.	Contact the maintenance personnel.
FA	Water level sensor error.	Contact the maintenance personnel.
FC1	Abnormal communication error display board and motor	Contact the maintenance personnel.
FC2	Abnormal communication error display board and power board	Contact the maintenance personnel.
End	End of wash cycle.	
19:30	Status information: Preset time for delayed operation.	
1:25	The remaining time is 1 hour 25 minutes.	
UNb	Washing machine has an unbalanced load protection function. When unbalanced weight is greater than allowable maximum, the washing machine will not spin and will run at a speed to avoid abnormal vibration and noise	<ol style="list-style-type: none"> <li>1. In case washing 1 piece of laundry (carpet, bed sheet, table sheet, etc.) make it symmetrical inside the drum.</li> <li>2. Lower the wet weight of laundry pieces by wringing manually and placing them back in the drum in symmetrical position.</li> <li>3. Take out and then reposition the laundry pieces inside the washing machine in a more balanced position on the inner wall of the drum.</li> <li>4. Add 1 or 2 pieces of laundry into the drum to reduce the unbalanced load effects.</li> <li>5. Restart the spin cycle by closing spin programme. In case the failure persists, please ask a qualified technician to repair it.</li> <li>6. Select a lower spin speed, and if OK then select Spin program and a higher spin speed.</li> </ol>

-  Control panel lock function: Press the "Temp." and the "Intense" buttons simultaneously for 3 seconds after starting a program. It can no longer be changed by operating buttons or knobs. To unlock press the "Temp." and "Intense" buttons again for 3 seconds.
-  Power-off memory function: In case of abrupt power failure or the need to cut off the power during a program cycle, the present settings will be saved and the preset operation will resume when the power is on again.
-  To cancel a program. Press the "Start/Pause" button, then switch off the power and the program is automatically cancelled. Turn the program selector again to choose another program.
-  During the spin process, if too much foam is inspected, in order to protect the motor, the washing machine will eliminate the foam automatically; the motor will stop and the drain pump will drain the water continuously for 90 seconds. If it happens more than 3 times, the motor will stop until the end of cycle without spinning.

## Trouble-Shooting

Problem	Causes	Solutions
Washing machine fails to operate.	<ul style="list-style-type: none"> <li>✗ Poor connection to the power supply.</li> <li>✗ Power failure.</li> <li>✗ The washer door is not properly closed.</li> <li>✗ Machine has not been switched on.</li> </ul>	<ul style="list-style-type: none"> <li>✓ Check connection to the power supply.</li> <li>✓ Check the power supply.</li> <li>✓ Close the washer door properly.</li> <li>✓ Make sure the machine is switched on.</li> </ul>
Washing machine cannot be filled with water.	<ul style="list-style-type: none"> <li>✗ The "Start/Pause" button is not pressed.</li> <li>✗ Water tap is not turned on.</li> <li>✗ Water pressure is less than 0,03 MPa.</li> <li>✗ The inlet hose is kinked.</li> <li>✗ Water supply failure.</li> <li>✗ The program knob is not properly set.</li> <li>✗ The washer door is not properly closed.</li> <li>✗ The inlet hose filter is blocked.</li> </ul>	<ul style="list-style-type: none"> <li>✓ Press the "Start/Pause" button.</li> <li>✓ Turn on the water tap.</li> <li>✓ Check water pressure.</li> <li>✓ Check the inlet hose.</li> <li>✓ Ensure the water supply.</li> <li>✓ Set the program knob properly.</li> <li>✓ Close the washer door properly.</li> <li>✓ Unblock the inlet hose filter.</li> </ul>
Machine is draining while being filled.	<ul style="list-style-type: none"> <li>✗ The height of the drain hose is below 80 cm.</li> <li>✗ The drain hose is in water.</li> </ul>	<ul style="list-style-type: none"> <li>✓ Install drain hose within 80-100 cm of height.</li> <li>✓ Make sure the drain hose is not in water.</li> </ul>
Drainage failure.	<ul style="list-style-type: none"> <li>✗ Drain hose is blocked.</li> <li>✗ Drain hose end is higher than 100 cm above the floor level.</li> <li>✗ The filter is blocked.</li> </ul>	<ul style="list-style-type: none"> <li>✓ Unblock the drain hose.</li> <li>✓ Make sure the drain hose end is lower than 100 cm above floor level.</li> <li>✓ Unblock the filter.</li> </ul>
Strong vibration while spinning.	<ul style="list-style-type: none"> <li>✗ Not all transportation bolts have been removed.</li> <li>✗ Washing machine is located on an uneven surface or is not level.</li> <li>✗ Machine load is over 7/8/10kg.</li> </ul>	<ul style="list-style-type: none"> <li>✓ Remove all transportation bolts.</li> <li>✓ Make sure the washing machine is on an even surface and levelled.</li> <li>✓ Reduce amount of laundry in the drum.</li> </ul>
Operation stops before completing wash cycle.	<ul style="list-style-type: none"> <li>✗ Water or electricity failure.</li> </ul>	<ul style="list-style-type: none"> <li>✓ Check the power supply or water supply.</li> </ul>
Operation stops for a period of time.	<ul style="list-style-type: none"> <li>✗ Washing machine gives an error message.</li> <li>✗ Washing machine is in soaking cycle?</li> </ul>	<ul style="list-style-type: none"> <li>✓ Check display codes.</li> <li>✓ Press the rinse hold button or the Start/pause button again to cancel it.</li> </ul>
Excessive foam in the drum, which is spilled to the distribution drawer.	<ul style="list-style-type: none"> <li>✗ The detergent is not a low-foaming type or for manual wash.</li> <li>✗ Excessive use of detergent.</li> </ul>	<ul style="list-style-type: none"> <li>✓ Check if your detergent is appropriate.</li> <li>✓ Reduce amount of detergent in the distribution drawer.</li> </ul>
Automatic adjustment of the washing time.	<ul style="list-style-type: none"> <li>✗ The washing program duration will be adjusted</li> </ul>	<ul style="list-style-type: none"> <li>✓ This is normal and doesn't affect the functionality.</li> </ul>
Spinning fails	<ul style="list-style-type: none"> <li>✗ Unbalance of the laundry</li> </ul>	<ul style="list-style-type: none"> <li>✓ Add clothes or run a spinning program again.</li> </ul>

## Product Fiche (according EU 1061/2010)

Trade mark	Haier	Haier	Haier
Model No.	HW70-14636	HW80-14636	HW100-14636
Rated capacity(kg)	7	8	10
Energy efficiency class	A+++	A+++	A+++
Energy consumption per year (kWh) <sup>1)</sup>	170	195	220
Energy consumption of cotton 60°C, full load (kWh/cycle)	0.747	0.926	0.954
Energy consumption of cotton 60°C, partial load (kWh/cycle)	0.776	0.933	0.995
Energy consumption of cotton 40°C, partial load (kWh/cycle)	0.485	0.647	0.757
Weighted power consumption of the off-mode	0.48	0.48	0.48
Weighted power consumption of the left-on mode	0.48	0.48	0.48
Water consumption per year (L) <sup>2)</sup>	10908	10220	11040
Spin-drying efficiency class <sup>3)</sup>	B	B	B
Max.spin speed (rpm) <sup>4)</sup>	1400	1400	1400
Remaining moisture content (%) <sup>4)</sup>	53	53	53
standard 60°C cotton program <sup>5)</sup>	Cotton+60°C+Intense+Max speed		
standard 40°C cotton program <sup>5)</sup>	Cotton+40°C+Intense+Max speed		
Program time of cotton 60°C, full load (min)	200	200	200
Program time of cotton 60°C, partial load(min)	200	200	200
Program time of cotton 40°C, partial load (min)	175	175	175
Duration of the left-on mode (min) <sup>6)</sup>	-	-	-
Airborne acoustical noise (washing/spinning)(dB(A)) <sup>7)</sup>	64/67	72/75	74/78
Type	freestanding		
<sup>1)</sup> Based on 220 standard washing cycles for cotton programmes at 60°C and 40°C at full and partial load, and the consumption of the low-power modes. Actual energy consumption will depend on how the appliance is used.			
<sup>2)</sup> Based on 220 standard washing cycles for cotton programmes at 60°C and 40°C at full and partial load. Actual water consumption will depend on how the appliance is used.			
<sup>3)</sup> Class G is the least efficient and Class A is the most efficient.			
<sup>4)</sup> Based on the standard 60°C cotton program at full load and the standard 40°C cotton program at partial load			
<sup>5)</sup> "standard 60°C cotton program" and "standard 40°C cotton program" are the standard washing programmes to which the information in the label and fiche relates. These programmes are suitable to clean normally soiled cotton laundry and they are the most efficient programmes in terms of combined energy and water consumption.			
<sup>6)</sup> In case there is a power management system			
<sup>7)</sup> Based on the standard 60°C cotton program at full load			

Basic technical information regarding the appliance.

	HW70-14636	HW80-14636	HW100-14636
Power source	220 - 240V~/50 Hz	220 - 240V~/50 Hz	220 - 240V~/50 Hz
Max. working current (A)	10	10	10
Water pressure (MPa)	0.03≤P ≤1	0.03≤P ≤1	0.03≤P ≤1
Washing programs	16	16	16
Max power (W)	2000	2000	2000
Dimensions (HxDxW mm)	850 x 510 x 595	850 x 600 x 595	850 x 650 x 595
Net weight (kg)	64	72	74

If after checking the trouble-shooting part, the problem is not solved. Please check the Warranty Card included in the product.

## *Useful Information*

Haier Italy

- ✓ AS Phone number; 199-100912

Haier Spain

- ✓ AS Phone number (ES & PT) ; 902 50 91 23

Haier Germany

- ✓ AS Phone number (DE/ AT) ; 0180 5 39 39 99 / 0820 00 12 05

Haier UK

- ✓ AS Phone number; 0333 003 8122

Haier France

- ✓ AS Phone number; 0980 406 409

Haier Republic of Ireland

- AS phone number ; 01 431 1342

Add the crossed out wheelie bin symbol

## DISPOSAL

The presence of this symbol on the product, accessories or materials that goes with this information indicates that at the end of its useful life the product or its electronic accessories should not be disposed with other household waste.

To prevent possible damage to the environment or human health from uncontrolled waste disposal, please separate these items from other types of waste and recycle them.

This will promote the sustainable reuse of material resources. Household users should contact either the retailer where they purchased the product or relevant local authorities to find out how they can take this item for environmentally safe recycling and safety.

Business users should contact their supplier and check the conditions of the purchase. This product and its electronic accessories should not be mixed with other commercial waste.

# Haier

**Manuale utente** HW70-14636  
HW80-14636  
HW100-14636



## Grazie per aver acquistato un prodotto Haier.

Prima di utilizzare l'elettrodomestico, leggere attentamente le istruzioni poiché contengono informazioni importanti che consentiranno di sfruttarlo al meglio e garantiranno un'installazione, un utilizzo e una manutenzione corretti e sicuri.

Tenere a portata di mano questo manuale per potervi fare riferimento in qualsiasi momento e utilizzare l'elettrodomestico in modo corretto e sicuro.

Se la lavatrice viene venduta, regalata o lasciata in occasione di un trasloco, assicurarsi di consegnare il presente manuale al nuovo proprietario in modo che possa acquisire familiarità con l'elettrodomestico e conoscere le avvertenze sulla sicurezza.

## Accessori

Verificare che gli accessori e il materiale informativo corrispondano a quelli elencati:

1x Manuale utente

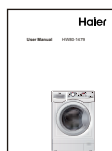

1x Supporto per tubo di scarico

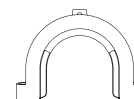

1x Coperchio inferiore



5x Tappi di chiusura



1x Tubo di carico e componenti

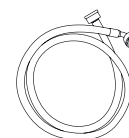



Attenzione .....	3
Prima dell'utilizzo .....	5
Funzioni dei comandi .....	8
Manutenzione .....	16
Risoluzione dei problemi .....	19
Servizio post-vendita .....	21

## Legenda



Sì



No



Facoltativo



Attenzione



Attenzione

## Smaltimento

La presenza di questo simbolo sul prodotto, sugli accessori o sui materiali accompagnati dalle presenti istruzioni indica che, al termine del suo ciclo di vita, il prodotto o i relativi accessori elettronici (caricabatteria, cuffie, cavo USB) devono essere smaltiti separatamente dai normali rifiuti domestici.



Al fine di evitare danni all'ambiente o alla salute provocati da uno smaltimento non controllato dei rifiuti, separare questi prodotti dagli altri tipi di rifiuti e riciclarli per promuovere allo stesso tempo il riutilizzo sostenibile dei materiali.

Gli utenti domestici devono rivolgersi al rivenditore presso cui hanno acquistato il prodotto oppure alle autorità locali competenti per ricevere informazioni su come smaltire il prodotto in modo sicuro per l'ambiente. Gli utenti aziendali devono contattare il proprio fornitore e verificare le condizioni di acquisto. Il presente prodotto e i relativi componenti elettronici non devono essere smaltiti assieme agli altri rifiuti industriali.

## Prima di accendere la lavatrice per la prima volta

L'apparecchio può essere utilizzato da bambini di età superiore a 8 anni e da persone con capacità fisiche, sensoriali o mentali ridotte, oppure con mancanza di esperienza e conoscenza, solo se sorvegliate o se adeguatamente istruite in merito all'utilizzo sicuro dell'apparecchio e agli eventuali rischi connessi. Non lasciare che i bambini giochino con l'apparecchio. Le operazioni di pulizia e di manutenzione non dovranno essere volte da bambini senza la supervisione di un adulto. I bambini di età inferiore ai 3 anni vanno tenuti a distanza, a meno che non siano sotto continua supervisione.

### *Effettuare le seguenti operazioni:*

- ✓ Assicurarsi di aver rimosso il bullone per il trasporto.
- ✓ Utilizzare una presa con messa a terra per l'alimentazione.
- ✓ Assicurarsi che la presa sia facilmente raggiungibile.
- ✓ Scollegare la lavatrice afferrando solo la spina e non tirando il cavo.
- ✓ Assicurarsi di utilizzare i fusibili per il circuito di 15 A.
- ✓ Tenere lontano la lavatrice da sorgenti di calore e dai raggi diretti del sole al fine di prevenire l'invecchiamento dei componenti in plastica o in gomma.
- ✓ Assicurarsi che la spina del cavo di alimentazione non si trovi sotto la lavatrice ed evitare di danneggiare il cavo.
- ✓ Verificare che i raccordi e gli attacchi del tubo siano ben serrati e che non vi siano perdite di acqua. Se i raccordi non sono ben serrati possono verificarsi perdite di acqua. In tal caso, interrompere l'erogazione dell'acqua e serrare correttamente i raccordi. Non utilizzare la lavatrice se prima non sono stati collegati tutti i tubi.

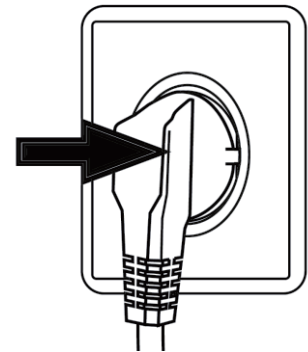

### *Non...*

- ✗ Toccare o utilizzare la lavatrice a piedi nudi o con mani o piedi bagnati o umidi.
- ✗ Utilizzare detersivi infiammabili o additivi per il lavaggio a secco.
- ✗ Utilizzare spray infiammabili in prossimità della lavatrice.
- ✗ Rimuovere o inserire la spina in presenza di gas infiammabili.
- ✗ Lasciare che bambini o persone inferme giochino con la lavatrice o con i materiali della confezione.
- ✗ Installare la lavatrice in all'aperto in zone umide o in aree soggette a perdite d'acqua come ad esempio nei pressi di un lavandino. In questi casi, lasciare che la lavatrice si asciughi da sé.
- ✗ Posizionare la lavatrice direttamente sulla moquette o accanto alla parete o a mobili.

## Durante l'utilizzo quotidiano della lavatrice

### *Effettuare le seguenti operazioni:*

- ✓ Chiudere tutte le cerniere lampo e stringere fili allentati per evitare che gli oggetti possano rimanere impigliati. Se necessario, inserire gli oggetti più piccoli all'interno di una borsa o di un cuscino.

- ✓ Spegnere la lavatrice dopo ogni lavaggio e scollegare l'alimentazione per risparmiare energia e per maggiore sicurezza. Pulire la parte inferiore dell'oblò.
- ✓ Lasciare lo sportello leggermente aperto quando la lavatrice non è in funzione al fine di evitare la formazione di cattivi odori.
- ✓ In caso di danneggiamento del cavo di alimentazione, affidare la sostituzione al produttore, a un tecnico autorizzato o ad altro personale qualificato.

## Non...

- ✗ Toccare lo sportello della lavatrice durante il lavaggio poiché può diventare molto caldo.
- ✗ Posizionare oggetti pesanti o fonti di calore o di umidità sulla lavatrice.
- ✗ Lavare con acqua calda materiali di gomma o spugnosi
- ✗ Aprire la vaschetta per la distribuzione del detergente durante il ciclo di lavaggio.
- ✗ Forzare l'apertura dello sportello della lavatrice. Lo sportello è dotato di un dispositivo di chiusura automatica che si apre una volta terminato il lavaggio.
- ✗ Aprire lo sportello della lavatrice se il livello dell'acqua è visibile dall'oblò.
- ✗ Coprire la lavatrice con rivestimenti in plastica così da impedire la ritenzione dell'umidità.

## Consigli per il risparmio

- ⓘ È possibile risparmiare energia, acqua, detergente e tempo rispettando le dimensioni di carico massimo consigliate.
- ⓘ Non superare i dosaggi di detergente indicati nelle istruzioni del produttore.
- ⓘ Eco-Ball, uno speciale sistema di uscita, evita la perdita di detergente dal tamburo e la relativa dispersione.
- ⓘ Utilizzare il "Prelavaggio" solo per biancheria molto sporca. Risparmiare detergente, tempo, acqua e consumo di energia non selezionando il "Prelavaggio" per biancheria leggermente sporca.
- ⓘ Risparmiare energia e tempo selezionando una velocità di centrifuga elevata per ridurre il contenuto d'acqua nella biancheria prima di utilizzare un'asciugabiancheria.
- ⓘ Scegliere una temperatura di lavaggio corretta. I detersivi più recenti sono in grado di eseguire lavaggi con ottimi risultati anche a temperature inferiori ai 60 °C. Utilizzare temperature superiori ai 60 °C solo per biancheria molto sporca.

## Descrizione

La lavatrice rappresentata nella figura potrebbe risultare diversa rispetto a quella acquistata.

**Pannello di controllo**

**Maniglia dello sportello**

**Piano d'appoggio**

**Avvio/Pausa**

**Sportello della lavatrice**

**Vaschetta detergente/  
ammorbidente**

**Coperchio  
del filtro**



**Tubo di scarico**

**Valvola per il carico dell'acqua**

**Cavo di alimentazione**

**Viti del coperchio posteriore**

**Coperchio posteriore**

**Bulloni per il trasporto**

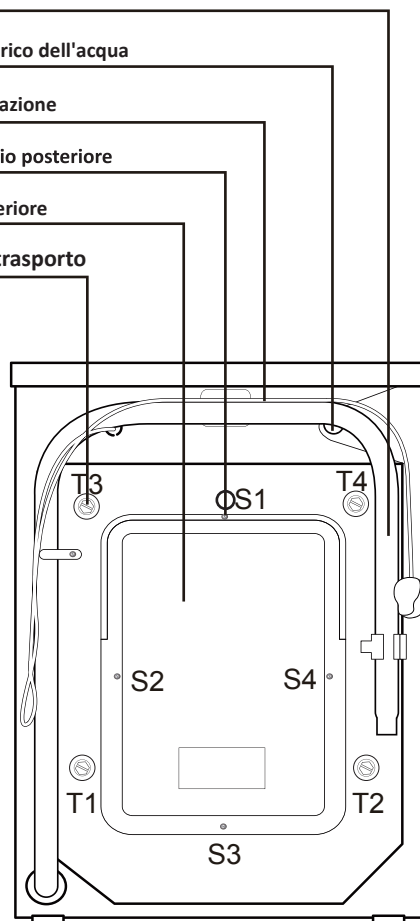

## Preparazione della lavatrice

Per una maggiore stabilità, rimuovere tutti i materiali di imballaggio inclusa la base in polistirolo. Quando si rimuove l'imballaggio, è possibile che sia presente dell'acqua sulla busta di plastica e sull'oblò. Si tratta di un fenomeno normale dovuto ai collaudi eseguiti in fabbrica.

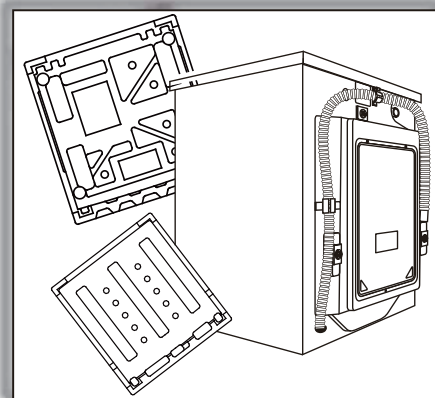

## Installazione

### Applicazione del feltro e installazione del pannello di plastica

La confezione contiene un pannello di plastica e un feltro. Vengono entrambi utilizzati per ridurre il rumore derivante dalla copertura della parte inferiore della lavatrice.

1. Incollare il feltro su un lato del pannello di plastica (figura 1).
2. Adagiare la lavatrice su un lato, con l'oblò rivolto verso l'alto, la parte inferiore verso l'operatore e svitare i quattro bulloni. (figura 2).
3. Posizionare il pannello di plastica con il feltro rivolto verso l'interno, avvitare saldamente i bulloni nei quattro fori del pannello sulla vaschetta. (figura 3).

Infine, riposizionare la lavatrice in verticale.

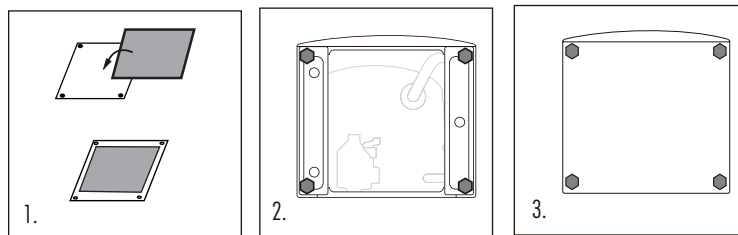

### Rimozione dei bulloni per il trasporto

I bulloni vengono utilizzati per fissare i componenti antivibrazione che si trovano all'interno della lavatrice durante il trasporto.

- ✓ Rimuovere il coperchio posteriore.
- ✓ Rimuovere i quattro bulloni che si trovano sul lato posteriore ed estrarre gli stabilizzatori sintetici dall'interno della lavatrice.
- ✓ Riposizionare il coperchio posteriore.
- ✓ Riempire i fori lasciati dai bulloni con i tappi di chiusura.

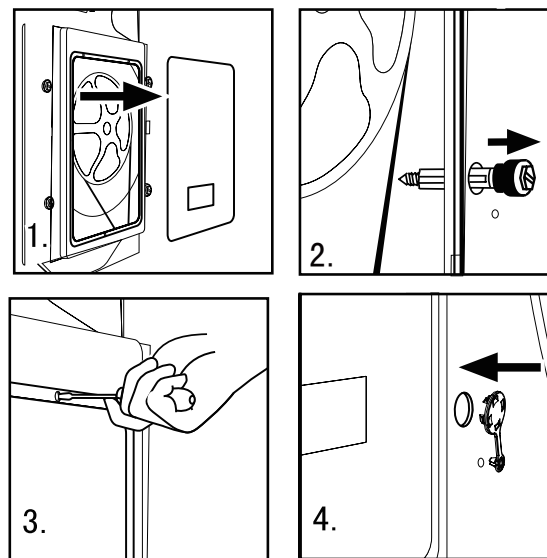

#### Nota:

- ⚠ Quando si riposiziona il coperchio posteriore, la parte convessa deve essere rivolta verso l'esterno e il coperchio posteriore deve essere inserito dai due spazi come mostrato nella figura 5.
- ⚠ Conservare i bulloni per il trasporto e gli stabilizzatori sintetici in luoghi sicuri per eventuali usi successivi.

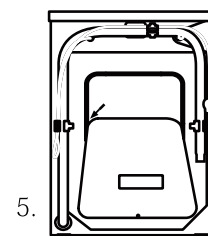

### Regolazione dei piedini

La lavatrice è dotata di piedini regolabili nella parte inferiore. Prima dell'uso, è necessario regolare i piedini affinché la lavatrice si trovi in una posizione parallela al suolo. In questo modo verranno ridotte le vibrazioni e, di conseguenza, i rumori durante l'uso, nonché il rischio di consumare o danneggiare il prodotto. Si consiglia di utilizzare una livella a bolla d'aria per mettere in piano la lavatrice. Il pavimento deve essere il più possibile stabile e piano.

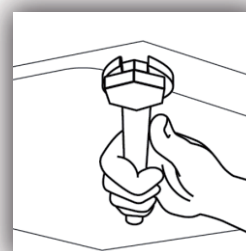

## Tubo di carico

- ✓ Collegare il dado sul tubo di carico al connettore della valvola dell'acqua.
- ✓ Collegare il tubo di carico al rubinetto dell'acqua fredda.

⚠ Utilizzare il set di tubi in dotazione con la lavatrice.  
Non riutilizzare i set di tubi obsoleti.

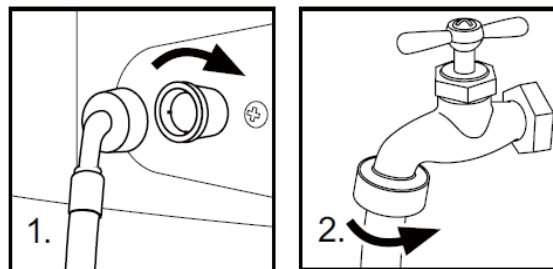

## Tubo di scarico

- ✓ Utilizzare il supporto del tubo di scarico per fissarne l'estremità ed evitare la fuoriuscita dell'acqua. Non aumentare la lunghezza del tubo di scarico; se è necessario un tubo più lungo, contattare l'assistenza tecnica.
- ✓ L'altezza per l'uscita del tubo di scarico deve essere compresa tra 80 e 100 cm. Fissare il tubo di scarico al gancio situato nella parte posteriore della lavatrice affinché non cada.

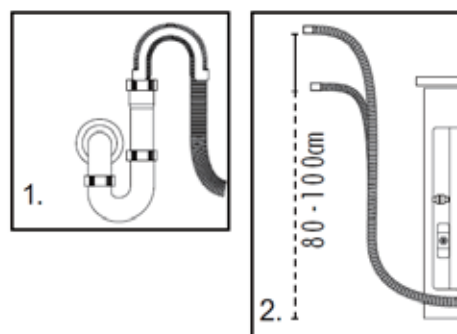

⚠ Il tubo di scarico non deve essere immerso nell'acqua, deve essere fissato saldamente e mantenuto sempre integro. Se il tubo di scarico viene posizionato per terra o a un'altezza inferiore a 80 cm, la lavatrice continuerà a scaricare l'acqua mentre viene riempita (autosifonaggio).

## Collegamento all'alimentazione

Prima di collegare la lavatrice all'alimentazione, verificare che:

- ✓ La presa sia adeguata alla potenza massima della lavatrice (per questioni di sicurezza, i fusibili del circuito dovrebbero essere almeno da 15 A).
- ✓ Il voltaggio deve soddisfare i requisiti della lavatrice.
- ✓ La presa di corrente deve essere conforme alla spina della lavatrice.
- ✓ Collegare la lavatrice a una presa con messa a terra.

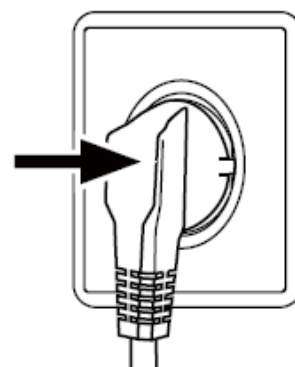



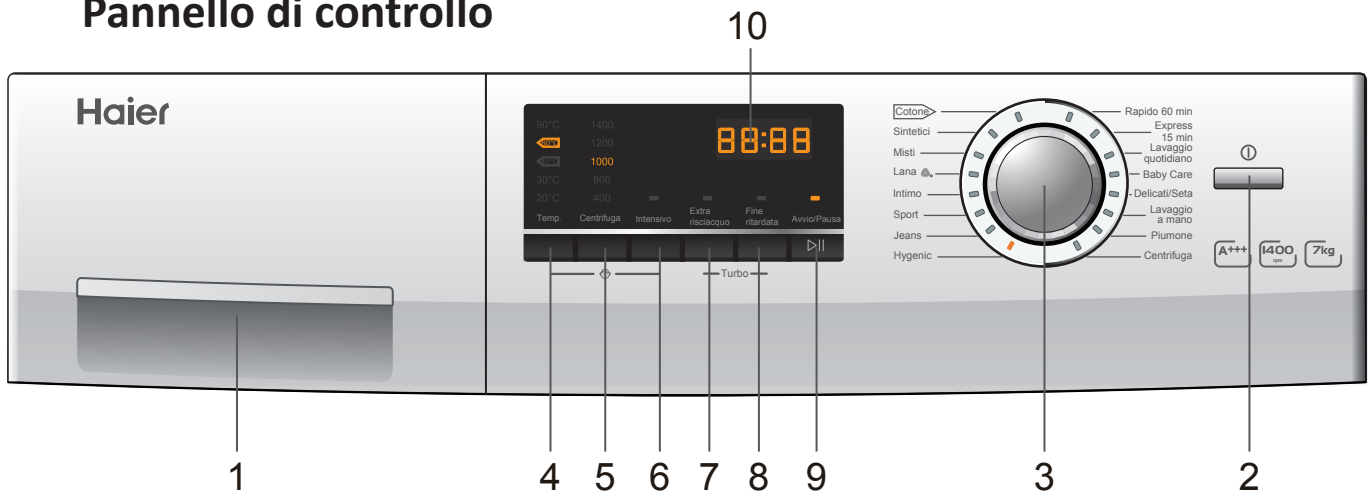

## Pannello di controllo

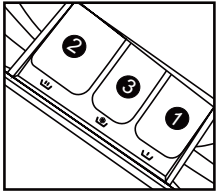

- |   |                         |                      |
|---|-------------------------|----------------------|
| 1. Vaschetta detergente/<br>ammorbidente      | 4. Temperatura lavaggio | 9. Tasto Avvio/Pausa |
| 2. Tasto ON/OFF                               | 5. Velocità centrifuga  | 10. Display a LED    |
| 3. Manopola per la selezione<br>dei programmi | 6. Tasto Intensivo      |                      |
|   | 7. Extra risciacquo     |                      |
|   | 8. Fine ritardata       |                      |

## Funzioni operative

N°	Funzione	Descrizione
1	<b>Vaschetta per la distribuzione del detergente</b>	<p>Aprire la vaschetta, all'interno della vaschetta sono presenti tre scomparti: Scomparto 1: detergente per il prelavaggio Scomparto 2: detergente per i programmi da 1 a 9. Scomparto 3: ammorbidente, additivo.</p> <p>Per indicazioni sul tipo di detersivo adatto per le varie temperature di lavaggio, fare riferimento alle istruzioni del detersivo stesso.</p> 
2	<b>Tasto ON/OFF</b>	Premere questo tasto per accendere la lavatrice. Premerlo nuovamente per spegnerla. I tasti sono molto sensibili, pertanto, per spegnere la lavatrice, premere leggermente questo tasto per due secondi.
3	<b>Manopola per la selezione dei programmi</b>	Ruotando la manopola in senso orario o antiorario, è possibile selezionare il programma desiderato. Sono disponibili 11 programmi. Dopo aver selezionato un programma, si accende il led corrispondente.
4	<b>Temperatura lavaggio</b>	Toccando leggermente questo pulsante, verrà visualizzata la temperatura del lavaggio sull'indicatore. Selezionare la temperatura a seconda del tipo di biancheria. Nota: se non si accende alcun led, vuol dire che si sta eseguendo un lavaggio a freddo.
5	<b>Velocità centrifuga</b>	Toccare leggermente questo tasto per selezionare la velocità desiderata. Quando si imposta una velocità, questa viene riportata sull'indicatore. Nota: se non si accende alcun led, vuol dire che si sta utilizzando la centrifuga.
		<p> È possibile impostare diversi livelli di temperatura e velocità di centrifuga a seconda del tipo di biancheria. In mancanza di esigenze particolari, eseguire un lavaggio utilizzando le impostazioni predefinite.</p>
6	<b>Tasto Intensivo</b>	Premere questo tasto prima di avviare un programma, in caso di biancheria particolarmente sporca. Se questo tasto è premuto, il tempo di lavaggio aumenta.

7	<b>Extra risciacquo</b>	<p>Premendo questo tasto, la lavatrice effettuerà ulteriori risciacqui. Premere una volta il tasto per selezionare un solo risciacquo aggiuntivo. Sul display verrà visualizzato "P-1". Premere ripetutamente il tasto per visualizzare sul display "P-2" o "P-3", che indicano, rispettivamente, due o tre risciacqui aggiuntivi. Il led relativo al risciacquo extra si accende e lampeggia per tutta la durata del risciacquo. Sul display viene visualizzato alternativamente "P-1/2/3" e il tempo rimanente. Una volta terminato il risciacquo extra, il led si spegne e non viene più visualizzato nulla sul display.</p> <p> Selezionare questa funzione con i programmi 1-9.</p>
8	<b>Fine ritardata</b>	<p>Premendo questo tasto, la lavatrice inizierà il lavaggio dopo un certo periodo di tempo come segnato dall'indicatore. L'intervallo di tempo per il ritardo va da mezz'ora a 24 ore; questo intervallo viene incrementato di mezz'ora ogni volta che si tocca il tasto. Una volta impostato il ritardo, premere il tasto Avvio/Pausa per avviare il conto alla rovescia del tempo impostato (il tempo viene visualizzato sul display fino alla fine del programma di lavaggio).</p> <p> Il tempo di ritardo deve essere superiore al tempo previsto per il programma di lavaggio, altrimenti verrà utilizzato il tempo predefinito per il programma.</p>
9	<b>Tasto Avvio/Pausa</b>	<p>Premere leggermente questo tasto per avviare la lavatrice dopo averla collegata alla presa di corrente e aver selezionato un programma. Se si preme questo tasto durante un ciclo di lavaggio, il ciclo si interrompe e i numeri visualizzati sullo schermo iniziano a lampeggiare. Premere nuovamente il tasto per riavviare la lavatrice. Per annullare un programma di lavaggio durante un ciclo, premere questo tasto. Quando i numeri sul display inizieranno a lampeggiare, premere il tasto ON/OFF e il programma verrà annullato.</p>
10	<b>Display a LED</b>	<p>Su questo display vengono visualizzate informazioni quali il tempo di lavaggio rimanente e i messaggi di errore.</p> <p> Una volta avviato un programma di lavaggio, il display si accende e il tempo di lavaggio rimanente inizia a diminuire. Poiché la pressione e la temperatura dell'acqua possono variare, il tempo rimanente viene regolato di conseguenza. Se durante la centrifuga la biancheria non è ben bilanciata, è possibile che il tempo venga aumentato automaticamente.</p>
<p><b>Disattivazione del segnale acustico</b>          È possibile disattivare il segnale acustico se necessario (non consigliato)          Accendere la lavatrice e posizionare la manopola dei programmi sul ciclo Centrifuga, quindi tenere premuti i tasti "Fine ritardata" ed "Extra risciacquo" per tre secondi.          Viene visualizzato il messaggio "SEGNALE ACUSTICO DISATTIVATO" sul display per indicare che il segnale acustico è stato disattivato.</p>		
<p><b>Riattivazione del segnale acustico</b>          Accendere la lavatrice e posizionare la manopola dei programmi sul ciclo Centrifuga, quindi tenere premuti i tasti "Fine ritardata" ed "Extra risciacquo" per tre secondi. Viene visualizzato il messaggio "SEGNALE ACUSTICO ATTIVATO" sul display per indicare che il segnale acustico è stato nuovamente attivato.</p>		
<p><b>Funzione Turbo Controllo</b>          Per attivare la funzione premere i pulsanti "Extra risciacquo" e "fine ritardata" durante il lavaggio per 3 secondi. Viene visualizzato "TURBO" sul display. Premere nuovamente tali pulsanti per annullare la funzione.</p>		



## Programmi

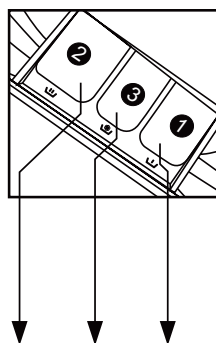

- 1 Scomparto detergente per la modalità di prelavaggio
- 2 Scomparto detergente
- 3 Scomparto ammorbidente

Programma	Temperatura max	Temperatura predefinita	2	3	1	Tipo di tessuto	Velocità centrifuga predefinita
1 Cotone	0-90°C	30°C	✓	⊙	✗	Cotone/Sintetici	1000 giri/min
2 Sintetici	0-60°C	30°C	✓	⊙	✗	Tessuti in fibra chimica	1000 giri/min
3 Misti	0-60°C	30°C	✓	⊙	✗	Cotone/Sint.	1000 giri/min
4 Lana	0-40°C	---	✓	⊙	✗	Capi in lana	800 giri/min
5 Intimo	0-60°C	40°C	✓	⊙	✓	Biancheria intima	1000 giri/min
6 Sport	0-40°C	20°C	✓	⊙	✗	Capi sportivi	1000 giri/min
7 Jeans	0-60°C	30°C	✓	⊙	✗	Jeans	1000 giri/min
8 Hygenic	90°C	90°C	✓	⊙	✗	Cotone	1000 giri/min
9 Rapido	0-60°C	40°C	✓	⊙	✗	Cotone	1000 giri/min
10 Express 15 min	0-40°C	0°C	✓	⊙	✗	Cotone/Sint.	1000 giri/min
11 Lavaggio quotidiano	0-60°C	30°C	✓	⊙	✗	Capi in cotone	1000 giri/min
12 Baby Care	0-90°C	40°C	✓	⊙	✗	Cotone/Sint.	1000 giri/min
13 Delicati/Seta	0-30°C	30°C	✓	⊙	✗	Seta	800 giri/min
14 Lavaggio	0-30°C	30°C	✓	⊙	✗	Capi in cotone	800 giri/min
15 Piumone	0-60°C	30°C	✓	⊙	✗	Cotone	1000 giri/min
16 Centrifuga	---	---	✗	✗	✗	---	1000 giri/min

Sì ✓

Facoltativo ⊙

No ✗

## Tabella dei consumi

Programma	Temperatura	Carico massimo	Consumo energetico	Consumo d'acqua	Tempo lavaggio	Prestazioni centrifuga e asciugatura
		HW70-14636 HW80-14636 HW100-14636	HW70-14636 HW80-14636 HW100-14636	HW70-14636 HW80-14636 HW100-14636	HW70-14636 HW80-14636 HW100-14636	HW70-14636 HW80-14636 HW100-14636
Sintetici	30 °C	3.5/4/5kg	/	/	/	49%
Cotone	40 °C *	3.5/4/5kg	0.485/0.647/0.757kwh	28.4/34.3/38.9L	2:55h	53%
	60 °C *	3.5/4/5kg	0.776/0.933/0.995kwh	23.5/34.0/38.4L	3:20h	53%
	60 °C *	7/8/10kg	0.747/0.926/0.954kwh	40.0/51.3/54.0L	3:20h	53%

 I programmi Cotone a 60 °C e 40 °C standard sono ideali per pulire biancheria di cotone leggermente sporca. Sono anche i programmi più efficienti in termini di consumo combinato di energia e acqua per il lavaggio dei capi in cotone; l'effettiva temperatura dell'acqua può variare da quella indicato nel ciclo.

\*) Programmi usati per le etichette energetiche:

1. "Cotone + 40°C + Intensivo + Massima velocità di centrifuga"
2. "Cotone + 60°C + Intensivo + Massima velocità di centrifuga"

### Scegliere il miglior detersivo

	Universale	Colorati	Delicati	Speciali	Ammorbidente
Cotone	L/P	-	-	-	O
Sintetici	L/P	L	L	-	O
Misti	L/P	-	-	-	O
Lana 	-	-	-	L	O
Intimo	L/P	-	-	-	O
Sport	-	-	-	L	O
Jeans	L/P	L	L	-	O
Hygenic	L/P	L	L	-	O
Express 15 min	L	-	-	-	O
Lavaggio quotidiano	L/P	L	L	-	O
Baby Care	L/P	-	-	-	O
Delicati/Seta	-	L	L	-	O
Lavaggio a mano	-	-	-	L	O

	Detersivo	Intervallo di temperature °C
L	Liquido	Freddo – 60
P	Polvere	40 – 90
O	Opzionale	---
-	No	---

Se si usa il detersivo liquido, non è consigliabile attivare la partenza ritardata.

Per scegliere la quantità di detersivo da utilizzare, fare riferimento alle informazioni sul prodotto.

Info: i moderni detersivi sono efficaci anche a basse temperature di lavaggio.

## Modalità di lavaggio

- ⚠ Questa lavatrice è progettata esclusivamente per uso domestico. In caso di utilizzo per scopi commerciali, la garanzia non sarà più valida. Non utilizzare la lavatrice per scopi diversi da quelli per cui è stata progettata. Seguire le istruzioni riportate sull'etichetta di ogni indumento e lavare solo capi lavabili in lavatrice.

## Alimentazione

Collegare la lavatrice all'alimentazione generale (da 220V a 240V~/50Hz).

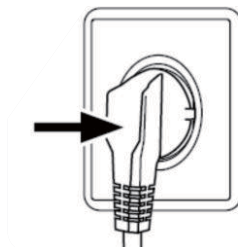

## Collegamento al rubinetto dell'acqua

Aprire il rubinetto. L'acqua deve essere pulita e limpida.

- ⚠ Prima dell'uso, verificare che non ci siano perdite nei raccordi tra il rubinetto e il tubo del carico aprendo il rubinetto.

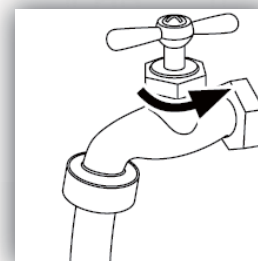

## Preparazione della biancheria

Ordinare i capi in base al tipo di tessuto (cotone, sintetici, lana o seta) e al tipo di sporco.

Separare i capi bianchi da quelli colorati. Lavarli prima a mano per controllare se sbiadiscono o si rovinano.

Svuotare le tasche (chiavi, monete ecc.) e rimuovere oggetti decorativi rigidi (ad esempio spille).

- ⚠ Attenzione: gli oggetti di piccole dimensioni (come ad esempio bottoni ecc.) possono causare danni alla lavatrice che richiedono interventi di riparazione a carico dell'utente.

Indumenti senza orli, biancheria intima e tessuti finemente ricamati, come ad esempio le tende, devono essere inseriti in sacchi per il lavaggio (è consigliabile non lavarli in lavatrice).

Chiudere zip e ganci, assicurarsi che i bottoni siano ben cuciti e inserire i capi più piccoli, come calzini, reggiseni ecc., in un sacchetto per il lavaggio.

Spiegare i capi più grandi come lenzuola, copriletto ecc.

Mettere le camice a rovescio.

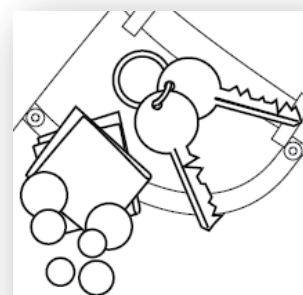

## Caricamento della lavatrice





Aprire lo sportello della lavatrice e inserire la biancheria un capo alla volta. Chiudere bene lo sportello.

Quando si utilizza la lavatrice per la prima volta, eseguire un primo lavaggio a vuoto per evitare di macchiare la biancheria con olio o acqua sporca che potrebbe essere presente nella lavatrice. Prima di eseguire il lavaggio vero e proprio, avviare la lavatrice con un programma a 60 °C senza biancheria e con detergente.



Non sovraccaricare la lavatrice.

## Scelta del detergente

L'efficienza e le prestazioni del lavaggio dipendono dalla qualità del detergente utilizzato. Detergenti speciali non schiumosi producono buoni risultati di lavaggio. Utilizzare detergenti appositi per capi sintetici e di lana. Non utilizzare additivi per il lavaggio a secco quali ad esempio tricloroetilene e prodotti simili.

-  Non aggiungere più detergente del necessario; in caso contrario potrebbero verificarsi situazioni che danno luogo a malfunzionamenti della lavatrice e che possono incidere sul ciclo di vita del prodotto.
-  Una quantità di schiuma eccessiva può aumentare il tempo necessario per il risciacquo.
-  A causa della maggiore pressione prodotta, la schiuma potrebbe fuoriuscire dalla vaschetta.
-  Dopo l'ultimo ciclo di centrifuga, potrebbe rimanere della schiuma.



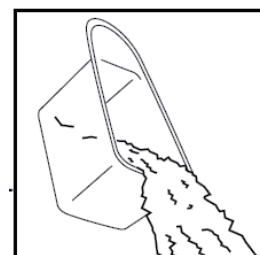

### Consigli:

-  Pulire la vaschetta del detersivo una volta a settimana.
-  Quando si utilizza un programma di prelavaggio, dimezzare il dosaggio del detergente.
-  Seguire le indicazioni fornite nella confezione del detergente liquido o in polvere relative al dosaggio.



## Aggiunta del detergente

Estrarre la vaschetta e inserire la quantità necessaria di detergente e ammorbidente nei relativi scomparti. Inserire delicatamente la vaschetta (fare riferimento alle istruzioni relative alla vaschetta per il detergente).

-  Per il programma di prelavaggio, è necessario aggiungere il detergente in entrambi gli scomparti 1 e 2.
-  Per gli altri programmi, non aggiungere detergente nel comparto 1.
-  Usare il detergente liquido seguendo le istruzioni riportate sulla confezione. Non utilizzare detergente liquido se si seleziona la modalità di prelavaggio o "Fine ritardata".
-  Non fare un uso eccessivo dell'ammorbidente in quanto potrebbe danneggiare i capi in fibra artificiale.

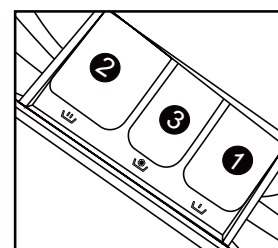

## *Selezione del programma*

Per ottenere i migliori risultati di lavaggio, selezionare il programma di lavaggio appropriato in base al tipo di biancheria. Ruotare la manopola dei programmi per impostare il programma desiderato.



## *Selezione della funzione*

Selezionare le opzioni richieste (fare riferimento alla sezione "Pannello di controllo" alle pagine 8, 9 e 10).

## *Impostazione della temperatura di lavaggio*

Tenere premuto il tasto Temp. fino a selezionare la temperatura desiderata.

## *Impostazione della velocità di centrifuga*

Tenere premuto il tasto Centrifuga fino a selezionare la velocità desiderata. Consultare "Funzioni operative" nella sezione "Pannello di controllo", alle pagine 8 e 9, per riferimento su come selezionare la temperatura e la velocità di centrifuga. Si consiglia di rispettare sempre i valori suggeriti.

## *Lavaggio*

Premere il tasto ON/OFF. La lavatrice funziona in base ai programmi preimpostati. La lavatrice smette di funzionare automaticamente quando si conclude il ciclo di lavaggio. Sul display viene visualizzato "Fine". Aprire lo sportello della lavatrice e tirare fuori la biancheria.

## *Dopo il lavaggio*

Interrompere l'erogazione dell'acqua e scollegare il cavo di alimentazione. Aprire lo sportello della lavatrice per evitare la formazioni di umidità e odori. Lasciare lo sportello aperto quando non si utilizza la lavatrice.

## Tabella dei simboli

Lavaggio in lavatrice con acqua FREDDA	Lavaggio a mano	Asciugare in asciugabiancheria a tamburo, TEMPERATURA NORMALE	Non asciugare in asciugabiancheria a tamburo	Stirare con ferro da stiro a vapore o a secco, TEMPERATURA RIDOTTA
Lavaggio in lavatrice con acqua TIEPIDA	Lavare solo a secco	Asciugare in asciugabiancheria a tamburo, TEMPERATURA RIDOTTA	Asciugare su gruccia	Stirare con ferro da stiro a vapore o a secco, TEMPERATURA MEDIA
Lavaggio in lavatrice con acqua CALDA	Lavare con prodotti contenenti candeggina, come Clorox®, se necessario	Asciugare in asciugabiancheria a tamburo, TEMPERATURA MEDIA	Asciugatura rapida	Stirare con ferro da stiro a vapore o a secco TEMPERATURA ALTA
Capi resistenti lavabili in lavatrice con acqua FREDDA		Asciugare in asciugabiancheria a tamburo, TEMPERATURA ALTA	Asciugare orizzontalmente	Non stirare con ferro da stiro a vapore
Capi resistenti lavabili in lavatrice con acqua TIEPIDA	Utilizzare candeggina senza cloro se necessario Utilizzare solo candeggina che non danneggia i colori come Clorox 2®	Capi resistenti, asciugare in asciugabiancheria a tamburo TEMPERATURA BASSA	Non lavare a secco	Non stirare
Capi resistenti lavabili in lavatrice con acqua CALDA		Capi resistenti, asciugare in asciugabiancheria a tamburo a TEMPERATURA RIDOTTA	Asciugare su una gruccia	Lavare a secco. Al simbolo potrebbero essere abbinati ulteriori lettere e/o linee. Portare questi capi in lavanderia.
Lavaggio in lavatrice con acqua FREDDA e ciclo delicato	Non candeggiare Utilizzare prodotti e detersivi che non contengono candeggina o consultare le procedure di verifica riportate sulla confezione per verificarne la resistenza alla candeggina.	Capi resistenti, asciugare in asciugabiancheria a tamburo a temperatura MEDIA	Asciugare in asciugabiancheria a tamburo, temperatura media	
Lavaggio in lavatrice con acqua TIEPIDA e ciclo delicato		Asciugare in asciugabiancheria a tamburo, ciclo delicato, TEMPERATURA BASSA	Asciugare in asciugabiancheria a tamburo, temperatura ridotta	Non lavare a secco
Lavaggio in lavatrice con acqua CALDA e ciclo delicato		Asciugare in asciugabiancheria a tamburo, ciclo delicato, TEMPERATURA RIDOTTA	Non asciugare in asciugabiancheria a tamburo	Lavare a secco con qualsiasi solvente
	Pura lana	Asciugare in asciugabiancheria a tamburo, ciclo delicato, temperatura MEDIA		Lavare a secco con perclorato

## Riferimento per il carico

Capo	Tessuto	Carico in grammi
Lenzuola	Cotone	Circa 800
Coperte	Lana	Circa 3000
Indumenti in tessuti misti	/	Circa 800
Giacche	Cotone	Circa 800
Jeans	/	Circa 800
Salopette	Cotone	Circa 950
Pigiama da donna	/	Circa 200
Camicie	/	Circa 300
Calzini	Tessuti misti	Circa 50
T-Shirt	Cotone	Circa 300
Indumenti intimi	Tessuti misti	Circa 70

## Pulizia e manutenzione

### *Dopo il lavaggio*

Interrompere l'erogazione dell'acqua e scollegare il cavo di alimentazione dopo ogni lavaggio. Aprire lo sportello della lavatrice per evitare la formazione di umidità e cattivi odori. Se la lavatrice non viene utilizzata per lunghi periodi di tempo, scaricare l'acqua presente nella lavatrice e sostituire il tubo di scarico.

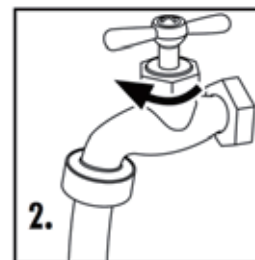
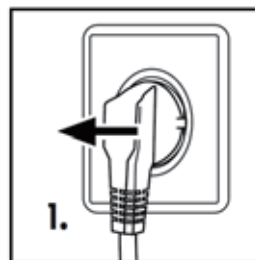

### *Pulizia della vaschetta per il detergente*

Pulire regolarmente la vaschetta di distribuzione del detergente.

Estrarre la vaschetta, rovesciare l'acqua contenuta e reinserirla.

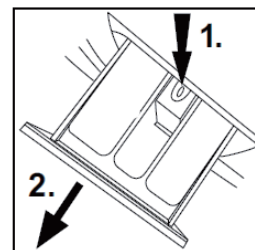

### *Pulizia della lavatrice*

Scollegare il cavo di alimentazione quando si eseguono operazioni di pulizia e manutenzione. Utilizzare un panno morbido inumidito con sapone liquido per pulire la lavatrice e i componenti in gomma. Non utilizzare solventi chimici organici o corrosivi.

### *Pulizia del filtro*

Pulire il filtro una volta al mese:

Aprire il coperchio inferiore.

Rimuovere il filtro ruotandolo in senso antiorario.

Pulire il filtro sotto l'acqua corrente.

Reinserire il filtro ruotando in senso orario e montare nuovamente il coperchio.

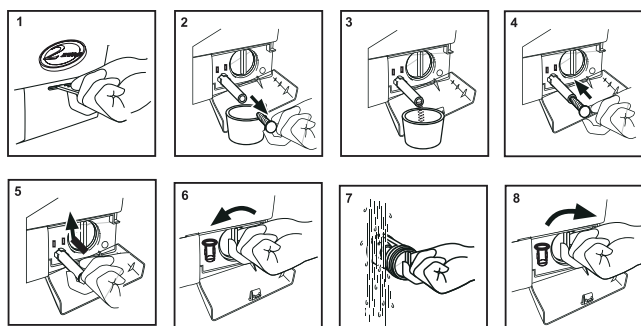

 Il filtro deve essere posizionato correttamente per evitare perdite.

 Posizionare un contenitore sotto il filtro della pompa di scarico per raccogliere l'acqua che potrebbe fuoriuscire dalla pompa

## Valvola di carico dell'acqua e filtro della valvola di carico

Per evitare che sostanze esterne ostacolino la fornitura dell'acqua, pulire regolarmente la valvola di carico dell'acqua e il filtro della valvola di carico.

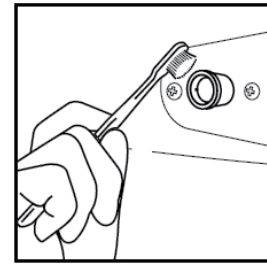

## Spostamento della lavatrice

Se è necessario spostare la lavatrice, reinsertire i bulloni per il trasporto che sono stati rimossi prima dell'installazione al fine di evitare danni come mostrato di seguito.

Rimuovere il coperchio posteriore.

Rimuovere i tappi di chiusura.

Inserire gli stabilizzatori sintetici e i bulloni per il trasporto.

Stringere i bulloni utilizzando una chiave inglese.

Riposizionare il coperchio posteriore.

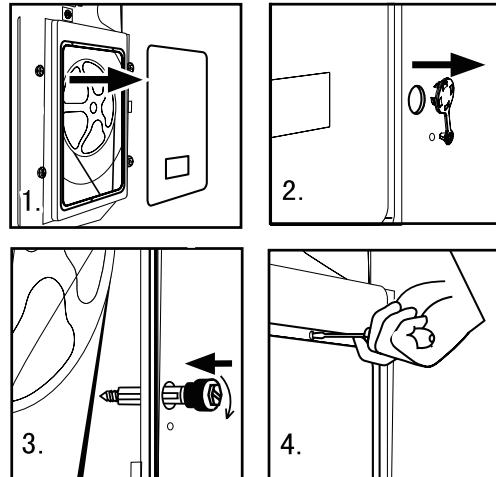

## Lunghi periodi di inattività

Se la lavatrice non viene utilizzata per periodi di tempo prolungati, scollegare la presa di alimentazione e interrompere l'erogazione dell'acqua. Aprire lo sportello della lavatrice per evitare la formazione di umidità e cattivi odori. Lasciare lo sportello aperto quando non si utilizza la lavatrice.





## Codici del display

### Codici del display e funzioni speciali

Codici	Cause	Soluzioni
E1	Problema di scarico, l'acqua non è stata scaricata entro sei minuti.	Pulire il filtro e verificare che il tubo di scarico non sia bloccato. Se il problema persiste, contattare il servizio di assistenza.
E2	Lo sportello non è chiuso correttamente.	Chiudere correttamente lo sportello e premere il tasto Avvio/Pausa.
F3	Il sensore della temperatura non è collegato correttamente o è danneggiato.	Contattare il servizio di assistenza.
F4	Problema di riscaldamento (viene visualizzato al termine di un ciclo).	Contattare il servizio di assistenza.
E4	Il livello dell'acqua non viene raggiunto entro 8 minuti. L'altezza del tubo di scarico è al di sotto degli 80 cm. Il tubo di scarico è immerso nell'acqua.	Assicurarsi che il rubinetto sia aperto e che la pressione dell'acqua sia normale. Se il problema persiste, contattare il servizio di assistenza. Installare il tubo di scarico a un'altezza compresa tra 80 e 100 cm. Assicurarsi che il tubo di scarico non sia immerso nell'acqua.



F7	Problema del motore	Contattare il servizio di assistenza.
F8	L'acqua ha superato il livello di sicurezza.	Contattare il servizio di assistenza.
FA	Errore del sensore del livello di acqua.	Contattare il servizio di assistenza.
FC1	Errore di comunicazione tra interfaccia utente/motore	Contattare il servizio di assistenza.
FC2	Errore di comunicazione tra interfaccia utente/scheda principale	Contattare il servizio di assistenza.
End	Termine del ciclo di lavaggio.	
19:30	Informazioni sullo stato: ora preimpostata per l'operazione di Fine ritardata.	
1:25	Il tempo rimanente è di 1 ora e 25 minuti.	
UNb	La lavatrice ha una protezione per un carico non bilanciato. Quando si è in presenza di un carico eccessivamente sbilanciato, la lavatrice non performerà il ciclo di centrifuga e procederà ad una velocità minima per evitare vibrazioni e rumorosità eccessive.	<ol style="list-style-type: none"> <li>1. Nel caso si stia lavando un solo capo voluminoso (tappeto, lenzuolo, tovaglia, ecc.), ponetelo in modo simmetrico all'interno del cestello</li> <li>2. Diminuire il peso del bucato strizzandoli manualmente e rimetteteli nel cestello in maniera simmetrica.</li> <li>3. Estrarre e riposizionare il bucato nel cestello in una posizione più bilanciata.</li> <li>4. Aggiungere 1 o 2 pezzi di bucato nel cestello per ridurre l'effetto di sbilanciamento del carico.</li> <li>5. Far ripartire il ciclo di centrifuga selezionando il programma Centrifuga/Scarico. Se il problema persiste, contattare il servizio assistenza.</li> </ol>

-  Funzione di blocco del pannello di controllo: premere i tasti " Temp. " e " Intensivo " contemporaneamente per tre secondi dopo aver avviato il programma. Non sarà più possibile eseguire modifiche utilizzando i tasti o le manopole. Per sbloccare il pannello di controllo, premere nuovamente i tasti " Temp. " e " Intensivo " contemporaneamente per tre secondi.
-  Funzione anti black-out della memoria: in caso di interruzione della corrente elettrica o se è necessario interrompere l'alimentazione durante un ciclo di lavaggio, se questa impostazione è attiva, le impostazioni correnti verranno salvate e l'operazione preimpostata riprenderà al ripristino dell'alimentazione.
-  Per annullare un programma. Premere il tasto "Avvio/Pausa", quindi interrompere l'alimentazione e il programma verrà annullato automaticamente. Ruotare nuovamente la manopola per scegliere un altro programma.
-  Durante la centrifuga, se si forma una quantità eccessiva di schiuma, la lavatrice eliminerà la schiuma in eccesso per evitare danni al motore; il motore verrà interrotto e la pompa di scarico espellerà l'acqua continuamente per 90 secondi. Se ciò si verifica più di tre volte, il motore verrà interrotto fino alla fine del ciclo e non verrà eseguita la centrifuga.

## Risoluzione dei problemi

Problema	Cause	Soluzioni
La lavatrice non si attiva.	<ul style="list-style-type: none"> <li>✗ La spina non è ben collegata all'alimentazione.</li> <li>✗ L'alimentazione è stata interrotta.</li> <li>✗ Lo sportello della lavatrice non è chiuso correttamente.</li> <li>✗ La lavatrice non è accesa.</li> </ul>	<ul style="list-style-type: none"> <li>✓ Controllare il collegamento all'alimentazione.</li> <li>✓ Controllare l'alimentazione.</li> <li>✓ Chiudere lo sportello correttamente.</li> <li>✓ Assicurarsi che la lavatrice sia accesa.</li> </ul>
La lavatrice non carica acqua.	<ul style="list-style-type: none"> <li>✗ Non è stato premuto il tasto "Avvio/Pausa".</li> <li>✗ Il rubinetto dell'acqua non è aperto.</li> <li>✗ La pressione dell'acqua è inferiore a 0,03 MPa.</li> <li>✗ Il tubo di carico è attorcigliato.</li> <li>✗ Problemi nell'erogazione dell'acqua.</li> <li>✗ La manopola non è stata impostata correttamente.</li> <li>✗ Lo sportello della lavatrice non è chiuso correttamente.</li> <li>✗ Il filtro del tubo di carico è ostruito.</li> </ul>	<ul style="list-style-type: none"> <li>✓ Premere il tasto "Avvio/Pausa".</li> <li>✓ Aprire il rubinetto.</li> <li>✓ Verificare la pressione dell'acqua.</li> <li>✓ Controllare il tubo di carico.</li> <li>✓ Controllare l'erogazione dell'acqua.</li> <li>✓ Impostare correttamente la manopola.</li> <li>✓ Chiudere lo sportello correttamente.</li> <li>✓ Eliminare le ostruzioni nel filtro del tubo di carico.</li> </ul>
La lavatrice scarica l'acqua mentre sta venendo caricata.	<ul style="list-style-type: none"> <li>✗ L'altezza del tubo di scarico è al di sotto degli 80 cm.</li> <li>✗ Il tubo di scarico è immerso nell'acqua.</li> </ul>	<ul style="list-style-type: none"> <li>✓ Installare il tubo di scarico a un'altezza compresa tra 80 e 100 cm.</li> <li>✓ Assicurarsi che il tubo di scarico non sia immerso nell'acqua.</li> </ul>
Problema nello scarico.	<ul style="list-style-type: none"> <li>✗ Il tubo di scarico è ostruito.</li> <li>✗ L'estremità del tubo di scarico si trova a un'altezza superiore di 100 cm dal livello del pavimento.</li> <li>✗ Il filtro è ostruito.</li> </ul>	<ul style="list-style-type: none"> <li>✓ Eliminare le ostruzioni dal tubo di scarico.</li> <li>✓ Assicurarsi che l'estremità del tubo di scarico si trovi a un'altezza inferiore di 100 cm dal livello del pavimento.</li> <li>✓ Eliminare le ostruzioni del filtro.</li> </ul>
Forti vibrazioni durante la centrifuga.	<ul style="list-style-type: none"> <li>✗ Non tutti i bulloni per il trasporto sono stati rimossi.</li> <li>✗ La lavatrice è posizionata su una superficie irregolare o non si trova in piano.</li> <li>✗ Il carico della lavatrice supera gli 7/8/10 kg.</li> </ul>	<ul style="list-style-type: none"> <li>✓ Rimuovere tutti i bulloni per il trasporto.</li> <li>✓ Assicurarsi che la lavatrice sia posizionata su una superficie regolare e che sia in piano.</li> <li>✓ Ridurre la quantità di biancheria all'interno della lavatrice.</li> </ul>
Il funzionamento si interrompe prima del completamento del ciclo di lavaggio.	<ul style="list-style-type: none"> <li>✗ Problema nell'erogazione dell'acqua o nell'alimentazione.</li> </ul>	<ul style="list-style-type: none"> <li>✓ Controllare l'alimentazione o l'erogazione dell'acqua.</li> </ul>
Il funzionamento si interrompe per un certo periodo di tempo.	<ul style="list-style-type: none"> <li>✗ La lavatrice riporta un messaggio di errore.</li> <li>✗ La lavatrice si trova in un ciclo di ammollo?</li> </ul>	<ul style="list-style-type: none"> <li>✓ Controllare i codici del display.</li> <li>✓ Premere nuovamente il tasto relativo alla centrifuga o il tasto Avvio/Pausa per annullare il funzionamento.</li> </ul>
Troppa schiuma nella lavatrice che fuoriesce dalla vaschetta di distribuzione.	<ul style="list-style-type: none"> <li>✗ Il detergente non è di tipo "poco schiumoso" o idoneo per il lavaggio a mano.</li> <li>✗ Eccessivo uso di detergente.</li> </ul>	<ul style="list-style-type: none"> <li>✓ Controllare che il tipo di detergente sia appropriato.</li> <li>✓ Ridurre la quantità di detergente nella vaschetta di distribuzione.</li> </ul>
Regolazione automatica del tempo di lavaggio.	<ul style="list-style-type: none"> <li>✗ La durata del programma di lavaggio verrà regolata.</li> </ul>	<ul style="list-style-type: none"> <li>✓ Si tratta di un aspetto normale che non ha effetti sulla funzionalità.</li> </ul>
La centrifuga non si attiva	<ul style="list-style-type: none"> <li>✗ La biancheria non è bilanciata correttamente</li> </ul>	<ul style="list-style-type: none"> <li>✓ Aggiungere altri capi o avviare nuovamente un programma di centrifuga.</li> </ul>

## Product Fiche (according EU 1061/2010)

Marchio	Haier	Haier	Haier
Modello	HW70-14636	HW80-14636	HW100-14636
Capacità nominale (kg)	7	8	10
Classe di efficienza energetica	A+++	A+++	A+++
Consumo energetico annuo (kWh/annum) <sup>1)</sup>	170	195	220
Consumo energetico programma Cotone a 60°C (a pieno carico)( kWh/ciclo)	0.747	0.926	0.954
Consumo energetico programma Cotone a 60°C (a mezzo carico)( kWh/ciclo)	0.776	0.933	0.995
Consumo energetico programma Cotone a 40°C (a mezzo carico)( kWh/ciclo)	0.485	0.647	0.757
Consumo energetico in modalità spento (W)	0.48	0.48	0.48
Consumo energetico in modalità "stand-by" (W)	0.48	0.48	0.48
Consumo annuo di acqua (L) <sup>2)</sup>	10908	10220	11040
Classe di efficienza di centrifugazione <sup>3)</sup>	B	B	B
Massima velocità di centrifuga (rpm) <sup>4)</sup>	1400	1400	1400
Percentuale di umidità rimanente (%) <sup>4)</sup>	53	53	53
Programma Cotone standard a 60 °C <sup>5)</sup>	Cotone + 60°C + Intensivo +Massima velocità di centrifuga		
Programma Cotone standard a 40 °C <sup>5)</sup>	Cotone + 40°C + Intensivo +Massima velocità di centrifuga		
Durata media programma Cotone a 60°C (a pieno carico)(min)	200	200	200
Durata media programma Cotone a 60°C (a mezzo carico)(min)	200	200	200
Durata media programma Cotone a 40°C (a mezzo carico)(min)	175	175	175
Durata della modalità "stand-by" <sup>6)</sup>	-	-	-
Livello di rumorosità (lavaggio/centrifuga)(dB(A)) <sup>7)</sup>	64/67	72/75	74/78
Tipologia	carica frontale a libera installazione		
<sup>1)</sup> Basato su 220 cicli di lavaggio con programma standard cotone a 60°C e 40°C a pieno e mezzo carico, e sul consumo delle modalità a basso consumo. L'attuale consumo energetico per ciclo dipenderà da come verrà usato l'apparecchio.			
<sup>2)</sup> Basato su 220 cicli di lavaggio con programma standard cotone a 60°C e 40°C a pieno e mezzo carico, e sul consumo delle modalità a basso consumo. L'attuale consumo di acqua per ciclo dipenderà da come verrà usato l'apparecchio.			
<sup>3)</sup> La classe G è la meno efficiente e la classe A è la più efficiente			
<sup>4)</sup> Basato sul programma Cotone Standard a 60 °C a pieno carico e sul programma Cotone Standard a 40 °C a carico parziale			
<sup>5)</sup> Il "Programma Cotone standard a 60°C" e il "Programma Cotone Standard a 40°C" sono i programmi di lavaggio standard su cui si basano le informazioni presenti sull'etichetta energetica e sulla targhetta del prodotto. Questi programmi sono adatti per lavare biancheria in cotone con un livello di sporco normale e sono i più efficienti in termini di consumo combinato di energia e di acqua.			
<sup>6)</sup> Nel caso ci sia un sistema di gestione del consumo elettrico			
<sup>7)</sup> Basato sul programma Cotone standard a 60°C a pieno carico			

Informazioni tecniche di base relative alla lavatrice.

	HW70-14636	HW80-14636	HW100-14636
Alimentazione	220 - 240V~/50 Hz	220 - 240V~/50 Hz	220 - 240V~/50 Hz
Corrente di funzionamento max (A)	10	10	10
Pressione dell'acqua (MPa)	0.03≤P ≤1	0.03≤P ≤1	0.03≤P ≤1
Programmi di lavaggio	16	16	16
Potenza max (W)	2000	2000	2000
Dimensioni (altezza x profondità x peso)	850 x 510 x 595	850 x 600 x 595	850 x 650 x 595
Peso netto (kg)	64	72	74

Se dopo aver consultato la sezione relativa alla risoluzione dei problemi il problema non viene risolto, consultare il foglio della garanzia incluso con il prodotto.

## *Informazioni utili*

### Haier Italia

- ✓ Numero di telefono AS; 199-100912

### Haier Spagna

- ✓ Numero di telefono AS (ES e PT); 902 50 91 23

### Haier Germania

- ✓ Numero di telefono AS (DE/AT); 0180 5 39 39 99 / 0820 00 12 05

### Haier Regno Unito

- ✓ Numero di telefono AS; 0333 003 8122

### Haier Francia

- ✓ Numero di telefono AS; 0980 406 409