

# WINIX AIR PURIFIER

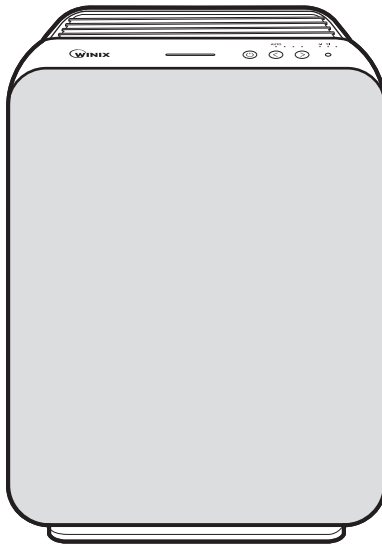

○ Model

ZERO-N (AZNU230-HWE)

○ Use & Care  
Guide



- Please read and follow all safety rules and instructions in this manual before operating.
- The product warranty is printed on the back of this guide, so please keep it in a safe place for future use.

# CONTENTS

- 3-STAGE AIR PURIFICATION ····· 3
- CONTROLS ····· 4
- WHERE TO USE ····· 5
- INSTALLING FILTERS ····· 6
- SAFETY AND CAUTIONS ····· 10
- INITIAL OPERATION ····· 11
- AUTO & SLEEP ····· 12
- MANUAL & AIR QUALITY INDICATOR ····· 13
- FILTER CARE ····· 14
- PARTICLE SENSOR CARE ····· 16
- CLEANING CARE ····· 17
- FREQUENTLY ASKED QUESTIONS ····· 18
- UNIT SPECIFICATIONS ····· 20
- PRODUCT WARRANTY ····· 21
- French ····· 23
- Spanish ····· 45
- German ····· 67
- Italian ····· 89
- Dutch ····· 111
- Polish ····· 133

▶ This product is suitable for 220 - 240V~, 50/60Hz only.

# 3-STAGE AIR PURIFICATION

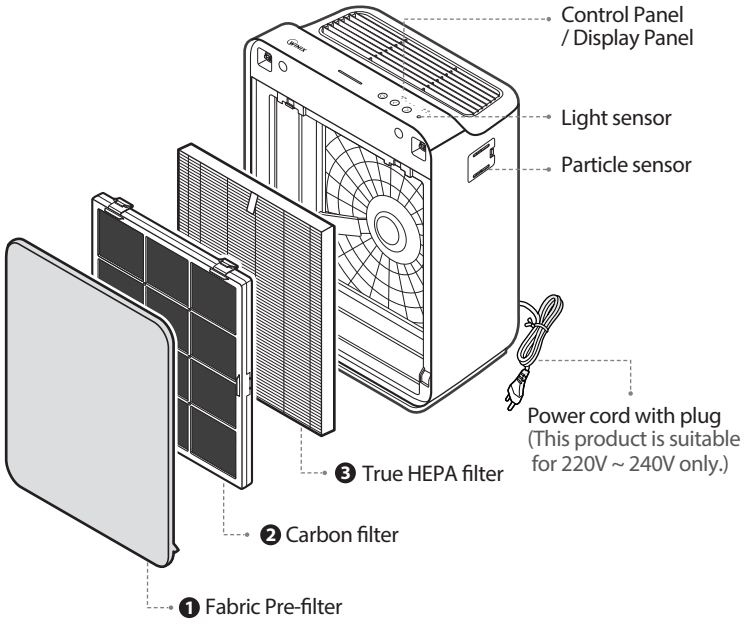

**PACKAGE CONTENTS**

Unit	(2) Fabric Pre-filter (4) Carbon Filter (1) True HEPA Filter	User Manual

# CONTROLS

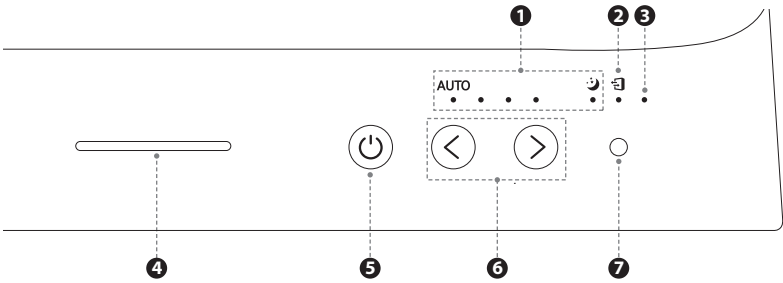
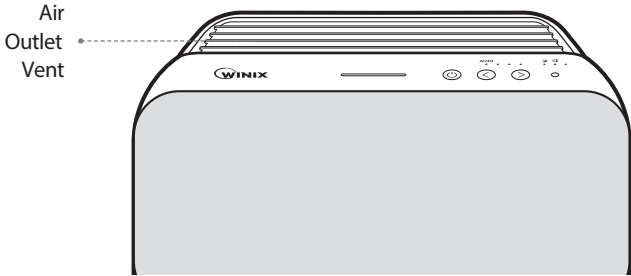

- ① **Fan Speed Indicator**  
Indicates the current fan speed.
- ② **Change Filter Indicator**  
LED light indicates when it is time to change the filter.
- ③ **Reset Button**  
After replacing a filter, press the RESET button for at least 5 seconds.
- ④ **Air Quality Indicator**  
Color-coded LED indicates one of three levels of air quality.
- ⑤ **Power Button**  
Turns the unit on or off .
- ⑥ **Fan Speed Button (UP/DOWN)**  
Enables Manual operation of the unit. Press to cycle through and set the desired fan speed (Low, Medium, High).
- ⑦ **Light Sensor**  
Detects the amount of ambient light within the environment, to adjust the brightness of the LED indicators.

# WHERE TO USE

Allow 30 - 45 cm. of space between TVs, radios, and other electronic products  
electromagnetic interference from certain electronics may cause product malfunction.

Place indoors away from direct sun light  
direct exposure may cause product malfunction or failure.

Only place on hard, flat surfaces  
flimsy or slanted surfaces may result in abnormal noise and vibrations.

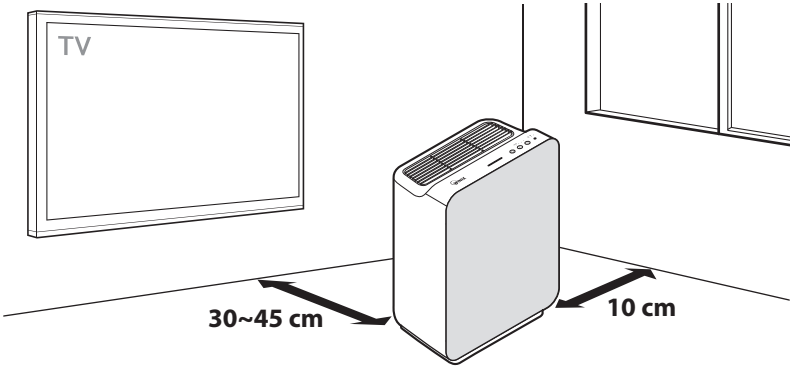

**! WARNING** Follow these instructions to reduce the risk of serious injury or death and to reduce risk of damaging the unit.

- ! Do not use around mist or fumes from industrial oil or around large quantities of metallic dust.**
- ! Do not place around heating elements.**
- ! Do not install in any sort of motor or transport vehicle (trucks, boats, ships, etc).**
- ! Do not place in an area with excessive amounts of noxious gases.**
- ! Do not place near any flammable materials (aerosols, fuel, gases etc).**
- ! Do not have unit facing into wind or draft.**
- ! Do not place below any electrical outlet.**
- ! Do not place in excessively humid areas where unit may become wet.**

※ This unit is not intended to be used to preserve documents or in art conservation.

# INSTALLING FILTERS

This product comes with all required filters. The protective plastic wrap must be removed from the filter before use.

※ Operating the unit without removing the plastic wrap may result in product failure.

※ Unplug and make sure the unit is turned off before installing filter.

- ① Remove the front panel by pressing down on both edges of the front and gently pulling it toward the front.

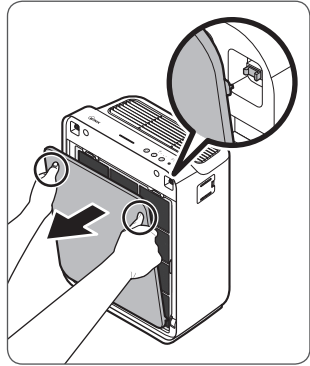

- ② Press on the Pre-filter tabs near the top of the filter, release and remove.

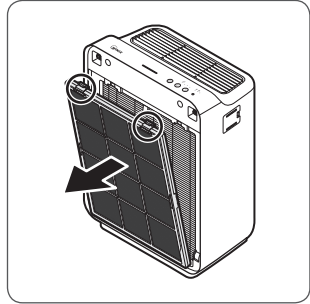

- ③ Remove the carbon filter from the filter case.

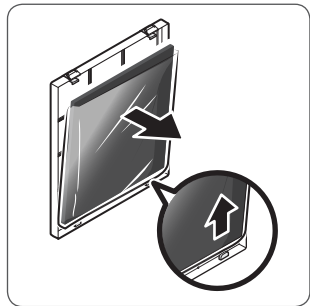

# INSTALLING FILTERS

- ④ Remove filters from protective plastic wrap.
  - Operating the unit without removing filters from plastic wrap may cause abnormal noise, deformation, or fire as a result of overheating.

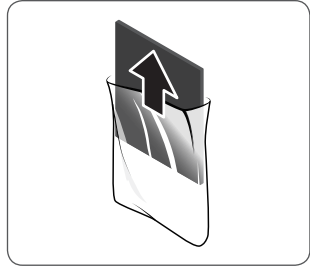

- ⑤ After removing the packing vinyl of the filter, insert the carbon filter into the filter case.

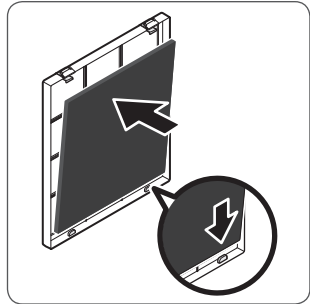

- ⑥ Pull out the True HEPA filter.

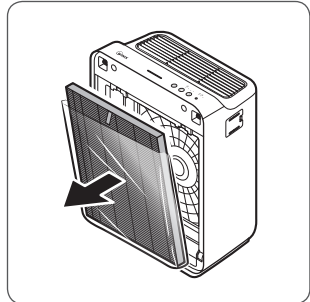

- ⑦ Remove the filter case, then remove the True HEPA filter.

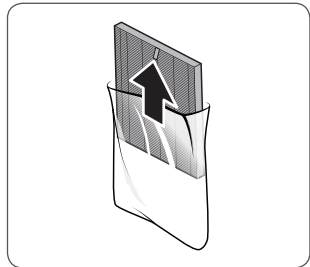

# INSTALLING FILTERS

- ⑧ Ture HEPA filter → Filter case in order, pushing it in close to the back of the product.

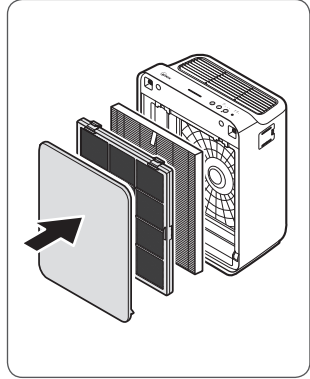

- ⑨ After inserting both ends of the fabric pre filter, press both sides of the top to close it.

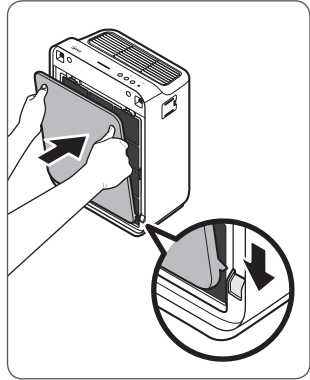

- ⑩ Remove the fabric pre filter that is fastened to the front panel.
  - The fabric pre filter is secured by the 12 hooks on the back of the front panel.

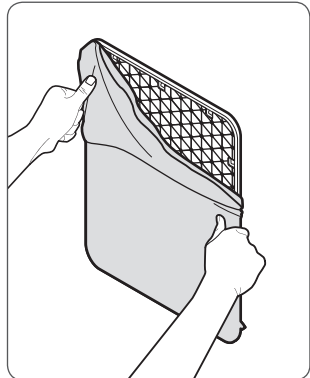



# INSTALLING FILTERS

When to service and replace filter:

Filter	Indicator Light	When to service	When to replace
<b>1</b> Fabric filter	none	Clean once every 14 days	Permanent
<b>2</b> Carbon filter	none	Can NOT be WASHED	Replace every 3 months
<b>3</b> True HEPA filter	 Check Filter		Lasts up to 6~12 months

- ※ Intervals between filter replacement may vary depending on environment.
- ※ For optimal use, Fabric filter can be cleaned once every 14 days which can extend the life of other filters.

## To purchase replacement Winix filters:

contact your local dealer

### Filter R:

Carbon filter and Ture HEPA filter



# SAFETY AND CAUTIONS

Before operating this equipment, carefully read and follow these safety cautions

**Ensure filters are inserted before running unit**

running unit without filters can shorten the units life and cause electric shock or injury.

**Be sure foreign objects are NOT inserted into the vents on the unit**

objects can include pins, rods, and coins.

**Do not touch any part of the interior of the unit with wet hands**

the high voltage may cause electric shock.

**Ensure unit intake and outlet vents do not become blocked**

blockage may lead to increased internal temperatures causing product failure and deformation.

**Do not use the unit as a step stool or place heavy objects on it**

personal injury may occur or product failure and deformation.



**WARNING**

Follow these instructions to reduce the risk of serious injury or death and to reduce risk of damaging the unit.



Do not pull on the power cord when unplugging the unit



Do not tie or knot power cord when unit is in operation



If the unit becomes submerged in water, unplug it and contact customer service



Do not unplug or move the unit while in operation



Do not plug additional appliances into the same outlet or power supply



Do not touch the plug with wet hands



Unplug unit when not in operation for extended periods of time



Cord can become damaged by forcefully bending, pulling, twisting, bundling, pinching or placing heavy objects on it



Do not allow foreign objects such as pins, rods and coins to be inserted into the vents on the unit.

※ If the supply cord is damaged, it must be replaced by the manufacturer, its service agent or similarly qualified persons in order to avoid a hazard.

※ This appliance is not intended for use by a person (including children) with reduced physical sensory or mental capabilities, or lack of experience and knowledge, unless they have been given supervision or instruction concerning use of the appliance by a person responsible for their safety.

※ Children should be supervised to ensure that they do not play with the appliance.

# INITIAL OPERATION

- ① Insert the power cord into an electrical outlet.

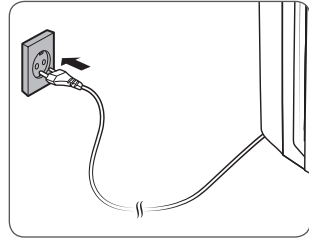

- ② Press the 'Power' button.

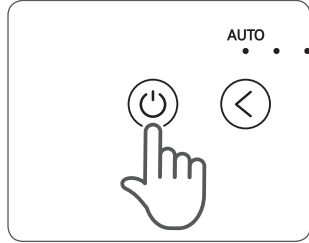

**NOTE**

- During the first 30 seconds of power up, the Air Quality Indicator will cycle through Blue, Amber and Red colors. The Particle Sensors take approximately 30 seconds to gauge the air quality in the environment, after which normal operation will begin.

- ③ By default, when the unit first powers on, the mode will be set to Auto enabled.

- When in Auto mode, the fan speed will be automatically adjusted according to the environments air quality.

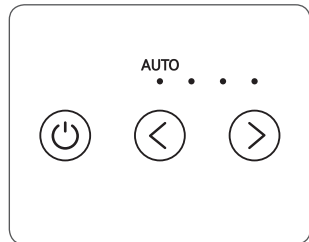

**NOTE**

- In Auto mode, as the indoor air quality improves, the fan speed will automatically be reduced to Low.
- When the unit is running, you may hear a chirping or buzzing sound.

# AUTO & SLEEP

## 1. Auto Mode

Enables auto operation based on the unit's air quality Particle Sensor.

- ① Press the Fan speed (UP/DOWN) button to select Auto mode.
  - The LED 'Auto' light will indicate when Auto mode is activated, and operation will begin.

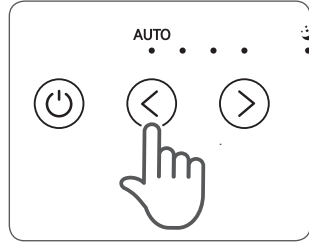

### ✓ NOTE

- When in Auto mode the fan speed is automatically adjusted according to the indoor air quality. As the indoor air quality improves, the fan speed will automatically be reduced. If the indoor air quality decreases, the fan speed will automatically increase.

## 2. Sleep Mode

- ① Press the Fan speed (UP/DOWN) button to select Sleep mode.
  - The LED 'Sleep' light will indicate when Sleep mode is activated, and operation will begin.

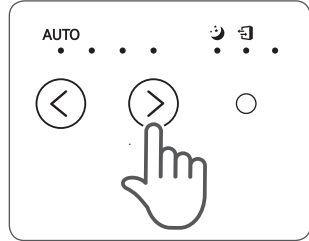

### ✓ NOTE

- When Sleep mode is selected, the fan speed is automatically set to Low. The fan speed can be manually changed by pressing the Fan Speed button, changing the unit into manual mode.
- When Sleep Mode is activated, the Air Quality Indicator LED light is disabled.

# MANUAL & AIR QUALITY INDICATOR

## 3. Manual Mode (setting fan speed)

Users can optative to manually set the fan speed to Low, Medium, High.

- ① Press the Fan Speed button to set the desired fan speed.

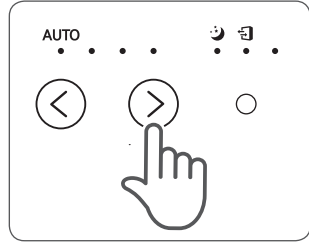

**✓ NOTE**

- When Manual Mode is selected, Auto Mode is automatically disabled.

## 4. Air Quality Indicator

When on, the LED light will indicate the current indoor air quality according to three levels : BLUE (good), AMBER (fair), RED (poor).

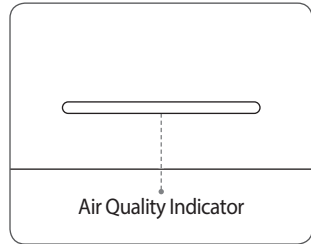

**✓ NOTE**

- Air quality level is displayed on the indicator, based on the Particle Sensors. Depending on the immediate environment, the indicator may change frequently in color or stay the same for lengthy periods of time.

# FILTER CARE

## 1. About The Filters

When the Check Filter indicator LED is on, it is time to replace the True HEPA filter.

Filter	Indicator Light	When to service	When to replace
<b>1</b> Fabric filter	none	Clean once every 14 days	Permanent
<b>2</b> Carbon filter	none	Can NOT be WASHED	Replace every 3 months
<b>3</b> True HEPA filter	 Check Filter		Lasts up to 6~12 months

- ※ Intervals between filter replacement may vary depending on environment.
- ※ For optimal use, Fabric filter can be cleaned once every 14 days which can extend the life of other filters.

### To purchase replacement

#### Winix filters:

contact your local dealer

#### Filter R:

Carbon filter and True HEPA filter

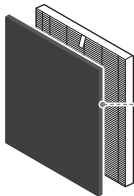

Carbon filter/  
True HEPA filter

#### ✓ NOTE

- The lifetime of a Filter is depending on the level of pollutants in the air. The more dust present in the environment, the more dust accumulates in the filters, shortening the life.
- If the filters are heavily soiled or have a bad odour, or if the fan strength is significantly weakened, replace filters even if the Change Filter indicator has not yet turned on.

# FILTER CARE

## 2. Resetting The Unit

- ① After replacing the filters, turn the power back on and then use a thin object, such as a paper clip, to press the RESET switch for 5 seconds.

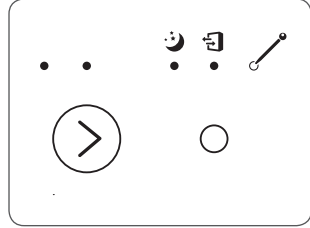

## 3. Cleaning the Fabric Pre-filter

Intervals between filter cleaning may vary depending on the air quality.

- ① Use a vacuum cleaner or soft brush to clean the Fabric filter. If it is excessively soiled, rinse in room temperature water.
  - Do not use detergent or soap.
  - Allow the filter to dry for 24 hours or more before using

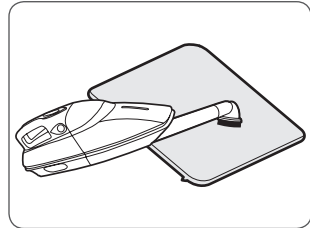

※ If the Fabric Pre-filter becomes damaged or in any way needs replacement:

**Please contact your local dealer**

### NOTICE

- Do not use benzene, alcohol, or other volatile fluids, which may cause damage or discoloration.
- The Fabric Pre-filter is reusable after cleaning, ensuring it is completely dry.
- Do not use hot water over 40°C or volatile fluids such as paint thinner.
- After washing the filter, allow it to dry completely in a well ventilated area. Otherwise, it may develop a bad odour.

# PARTICLE SENSOR CARE

## Particle Sensors Care

For optimal performance of the Particle Sensor, which detects airborne dust and ultrafine particles, clean it every two months. Clean it more frequently when the unit is running in a place with high dust levels.

- ① Open the Particle Sensor cover.

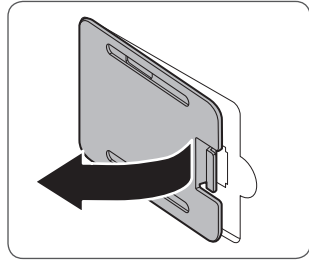

- ② Use a damp cotton swab to wipe the lens and intake area of the Particle Sensor.
- To clean the sensor area, use only water. Do not use volatile substances such as alcohol or acetone

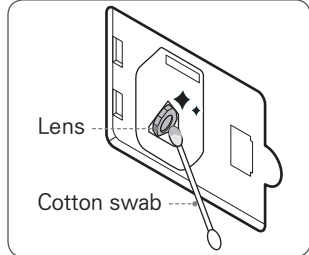

- ③ Wipe away any remaining moisture with a dry cotton swab.

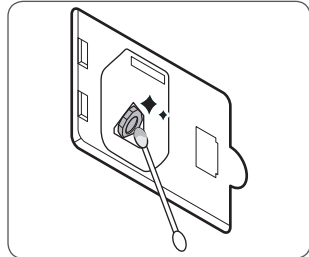

- ④ Close the Particle Sensor cover.
- The Particle Sensors cover may be cleaned using a vacuum cleaner

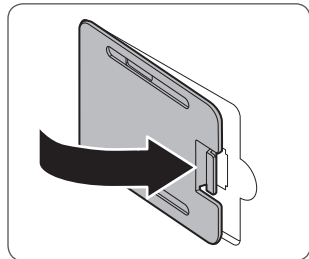



# CLEANING CARE

## 1. Cleaning the Exterior & Interior

- ① Wipe with a soft damp cloth using room temperature water. Afterwards, wipe it down with a clean dry cloth.
  - To keep unit in peak condition, clean every 1-2 months.

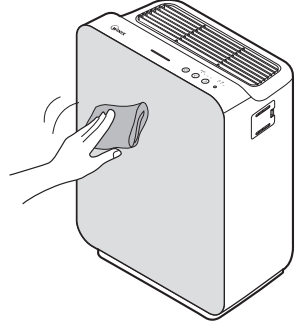

- ② Open the front panel and clean the interior with a vacuum cleaner.
  - For optimal performance, clean every 1-2 months.

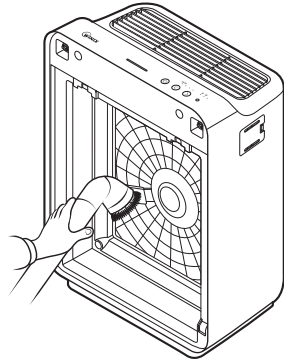

### NOTICE

- When cleaning the unit, always unplug the power cord first and then wait until the unit has cooled down.
- Never disassemble, repair, or modify this unit yourself.
- Do not use flammable sprays or liquid detergents.
- Do not allow children to clean or maintain the unit.
- Before cleaning or maintaining, ensure unit is unplugged.

# FREQUENTLY ASKED QUESTIONS

Problem	Check / Actions to take
<p><b>It does not turn on at all.</b></p>	<ul style="list-style-type: none"> <li>• Is the plug securely attached to the outlet?                             <ul style="list-style-type: none"> <li>– Make sure the outlet has power going to it, and ensure the plug is secured.</li> </ul> </li> <li>• Is there a power outage?                             <ul style="list-style-type: none"> <li>– Check to see if other lights and electrical equipment are working and try again.</li> </ul> </li> </ul>
<p><b>It doesn't work in Auto Mode.</b></p>	<ul style="list-style-type: none"> <li>• Has Auto Mode been selected?                             <ul style="list-style-type: none"> <li>– Press the Mode button until Auto Mode is selected.</li> </ul> </li> <li>• Is the sensor blocked or clogged?                             <ul style="list-style-type: none"> <li>– Wipe Odour Sensor with wet cloth, then dry.</li> </ul> </li> </ul>
<p><b>It vibrates and makes a lot of noise.</b></p>	<ul style="list-style-type: none"> <li>• Is it running on a slanted or uneven surface?                             <ul style="list-style-type: none"> <li>– Move the unit to a hard, flat, even area of the floor.</li> </ul> </li> </ul>
<p><b>The power plug and outlet feel hot.</b></p>	<ul style="list-style-type: none"> <li>• Is the plug securely plugged in?                             <ul style="list-style-type: none"> <li>– Make sure the plug is properly plugged into the outlet.</li> </ul> </li> </ul>

# FREQUENTLY ASKED QUESTIONS

Problem	Check / Actions to take
<p><b>There is a strange smell.</b></p>	<ul style="list-style-type: none"> <li>• Is it being used in a place with a lot of smoke, dust, or odours?                             <ul style="list-style-type: none"> <li>– Clean the air intakes on either side and clean the Fabric filter.</li> <li>– Clean or change the filter.</li> </ul> </li> </ul>
<p><b>The fan strength is weak. The unit is not purifying the air.</b></p>	<ul style="list-style-type: none"> <li>• Is the Check Filter indicator light on?                             <ul style="list-style-type: none"> <li>– Change the filters as required.</li> </ul> </li> </ul>
<p><b>The display panel is dim.</b></p>	<ul style="list-style-type: none"> <li>• Is the Light Sensor blocked by debris?                             <ul style="list-style-type: none"> <li>– When Auto Mode is on, Sleep Mode is automatically activated when the Light Sensor detects that the room is dark.</li> </ul> </li> </ul>

# UNIT SPECIFICATIONS

<b>Model Name</b>	<b>ZERO-N (AZNU230-HWE)</b>
<b>Power Voltage</b>	AC 220 - 240 V, 50 / 60 Hz
<b>Power Rate</b>	30 W
<b>Max Room Capacity</b>	45 m <sup>2</sup>
<b>Dimensions</b>	350 mm(W) x 207 mm(D) x 470 mm(H)
<b>Weight</b>	6.2 kg
<b>Replacement Filter</b>	<b>Filter R / item : 1712-0088-00</b>

※ The exterior, design and product specifications may be changed without prior notice to improve product performance.

# PRODUCT WARRANTY

## The terms of the warranty are as follows.

---

- 1 This product is manufactured under stringent quality control and inspections.
- 2 Warranty void if product failure is a result of negligence or misuse by the consumer, shipping and service fees may be incurred even during the warranty period.
- 3 The warranty must be presented upon bringing the product for service.
- 4 Please keep the warranty page of the manual on a safe place, as it cannot be reissued.
- 5 This warranty is only valid in Europe.

Product Name	Air Purifier	
Model Name	ZERO-N (AZNU230-HWE)	
Purchase Date		
Warranty period	Two (2) years	
Place of purchase		
Place of purchase Tel.		
Customer	Address	
	Name	
	Tel.	

※ After purchase, be sure to complete all of the above information.



2610-0174-00 Rev.00

○ Contact your local  
dealer for product  
related inquiries and  
customer service

[WWW.WINIX.COM/EU](http://WWW.WINIX.COM/EU)

# PURIFICATEUR D'AIR WINIX

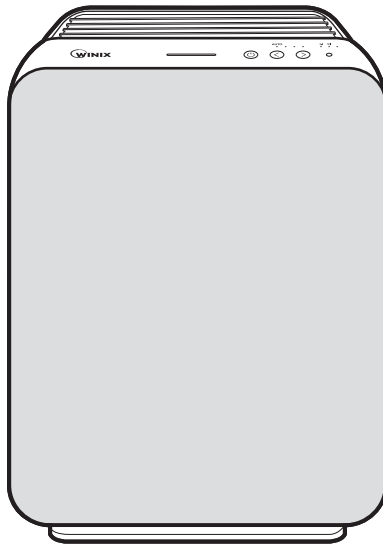

○ Modèle

ZERO-N (AZNU230-HWE)

○ Manuel  
d'entretien  
et d'utilisation



- Veuillez lire et suivre toutes les consignes de sécurité et les instructions du manuel avant d'utiliser cet appareil.
- La garantie du produit est imprimée au dos de ce guide. Veuillez donc conserver celui-ci dans un endroit sûr afin de pouvoir vous y reporter ultérieurement.

# SOMMAIRE

PURIFICATION DE L'AIR EN 3 ÉTAPES	25
CONTRÔLES	26
OÙ L'UTILISER	27
INSTALLATION DES FILTRES	28
SÉCURITÉ ET MISES EN GARDE	32
PREMIÈRE UTILISATION	33
AUTO & VEILLE	34
INDICATEUR MANUEL ET QUALITÉ DE L'AIR	35
ENTRETIEN DES FILTRES	36
ENTRETIEN DU CAPTEUR DE PARTICULES	38
CONSIGNES POUR L'ENTRETIEN	39
FOIRE AUX QUESTIONS (FAQ)	40
SPÉCIFICATIONS DE L'APPAREIL	42
GARANTIE DU PRODUIT	43
Français	23
Espagnol	45
Allemand	67
Italien	89
Néerlandais	111
Polonais	133

► Ce produit est adapté au 220 - 240V~, 50/60Hz uniquement.



# PURIFICATION DE L'AIR EN 3 ÉTAPES

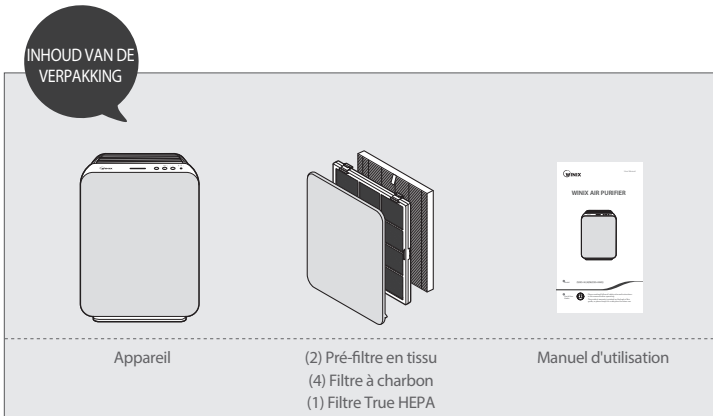
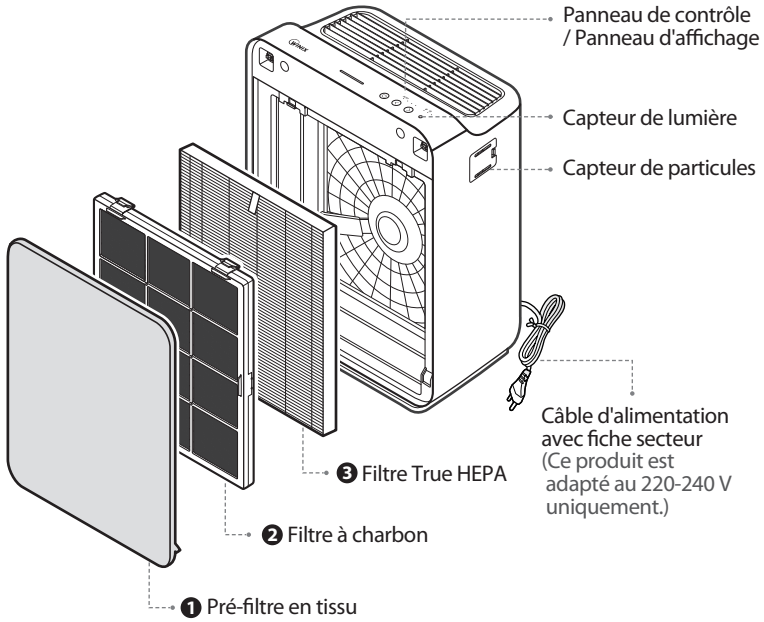

## CONTRÔLES

Sortie d'air

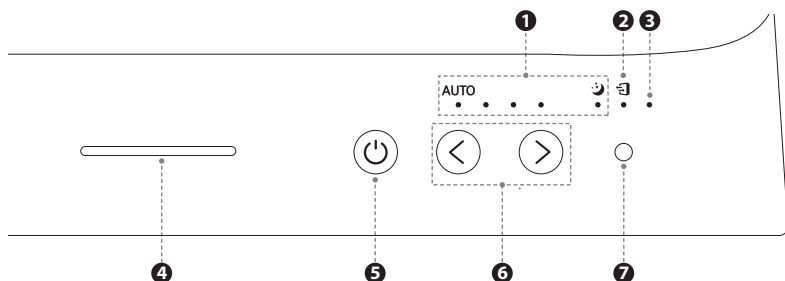
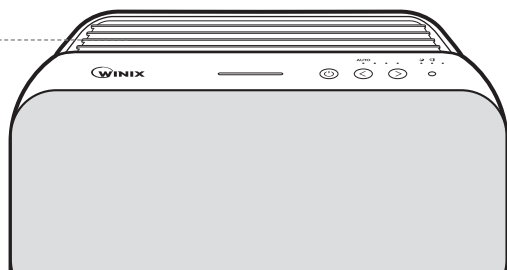

- ① **Indicateur de vitesse de ventilation**  
Indique la vitesse actuelle du ventilateur.
- ② **Indicateur de remplacement du filtre**  
Le voyant LED indique quand il est temps de remplacer le filtre.
- ③ **Bouton de réinitialisation**  
Après avoir remplacé un filtre, appuyer sur le bouton de RÉINITIALISATION pendant au moins 5 secondes.
- ④ **Indicateur de qualité de l'air**  
Le voyant LED indique l'un des trois niveaux de qualité de l'air à l'aide de couleurs.
- ⑤ **Bouton d'alimentation**  
Allume et éteint l'appareil.
- ⑥ **Bouton de vitesse de ventilation (HAUT/BAS)**  
Permet le fonctionnement Manuel de l'appareil. Appuyer pour parcourir les options et régler la vitesse de ventilation désirée (Lent, Modéré, Élevé).
- ⑦ **Capteur de lumière**  
Détection de la quantité de lumière ambiante dans l'environnement, en vue d'ajuster la luminosité des voyants LED.

# OÙ L'UTILISER

Laisser un espace de 30 à 45 cm entre les téléviseurs, radios et autres appareils électroniques car les interférences électromagnétiques de certains d'entre eux peuvent entraîner un dysfonctionnement du produit.

Placer à l'intérieur, à l'écart de la lumière directe du soleil car une exposition en plein soleil peut entraîner un dysfonctionnement ou une panne du produit.

Poser uniquement sur des surfaces dures et planes car des surfaces fragiles ou inclinées peuvent provoquer des bruits anormaux et des vibrations.

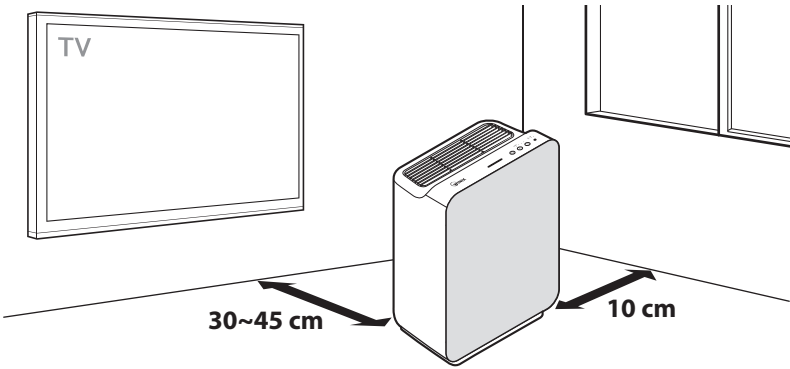

## ATTENTION

Suivez ces instructions pour réduire le risque de blessure grave voire mortelle et d'endommager l'appareil.



Ne pas utiliser en présence de vapeurs ou fumées industrielles ou de grandes quantités de poussière métallique.



Ne pas placer près d'éléments chauffants.



Ne pas installer dans tout type de véhicule à moteur ou de transport (camions, bateaux, navires, etc).



Ne pas placer dans un endroit à forte teneur en gaz nocifs.



Ne pas placer à proximité de matières inflammables (aérosols, carburant, gaz, etc).



Ne pas positionner l'appareil face au vent.



Ne pas placer en dessous d'une prise électrique.



Ne pas placer dans des endroits excessivement humides où l'appareil pourrait prendre l'humidité.

※ Cet appareil n'est pas prévu pour la préservation de documents ou la conservation d'œuvres d'art.

## INSTALLATION DES FILTRES

Ce produit est livré avec tous les filtres requis. L'emballage plastique de protection doit être enlevé des filtres avant l'utilisation.

※ Mettre l'appareil en marche sans avoir enlevé l'emballage plastique peut entraîner une défaillance du produit.

※ Débrancher et vérifier que l'appareil est éteint avant d'installer le filtre.

- ① Enlever le panneau frontal en appuyant sur les deux bords du panneau et en tirant doucement vers l'avant.

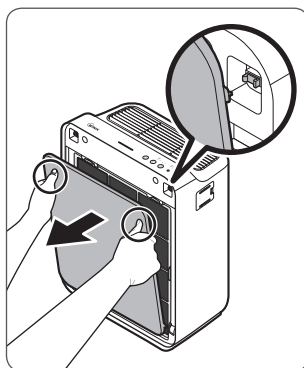

- ② Appuyer sur les languettes du pré-filtre près du haut du filtre, relâcher et enlever.

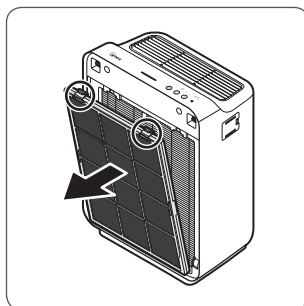

- ③ Retirer le filtre à charbon du boîtier à filtre.

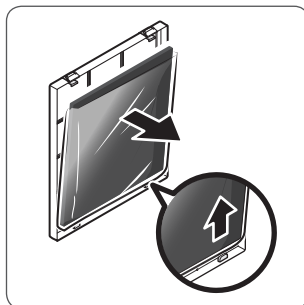

## INSTALLATION DES FILTRES

- ④ Retirer les filtres de leur emballage plastique de protection.

- Mettre l'appareil en marche sans retirer les filtres de leur emballage plastique peut provoquer des bruits anormaux, une déformation ou un feu en raison d'une surchauffe.

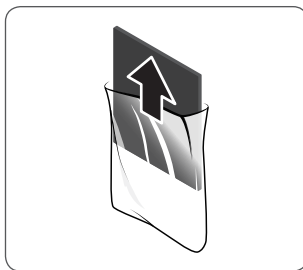

- ⑤ Retirer l'emballage en vinyle du filtre et insérer le filtre à charbon dans le boîtier à filtre.

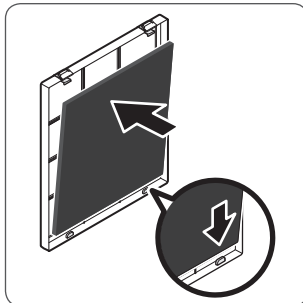

- ⑥ Retirer le filtre True HEPA.

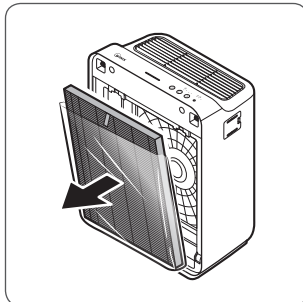

- ⑦ Retirer le boîtier à filtre, puis retirer le filtre True HEPA.

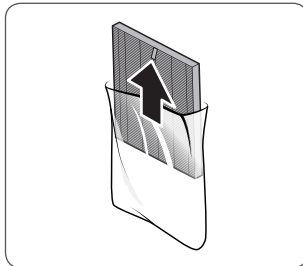

# INSTALLATION DES FILTRES

- ⑧ Filtre True HEPA → Replacer le filtre dans le boîtier et pousser le boîtier autant que possible vers l'arrière du produit.

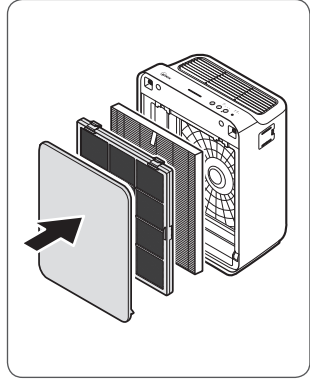

- ⑨ Après avoir inséré les deux extrémités du pré-filtre en tissu, appuyer sur les deux côtés supérieurs pour le fermer.

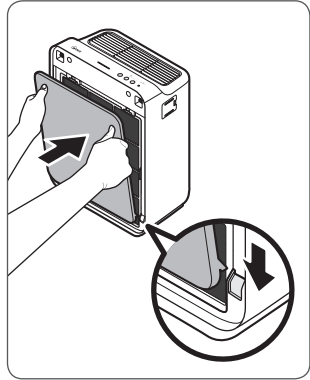

- ⑩ Retirer le pré-filtre en tissu qui est attaché au panneau frontal.
- Le pré-filtre en tissu est fixé par 12 attaches à l'arrière du panneau frontal.

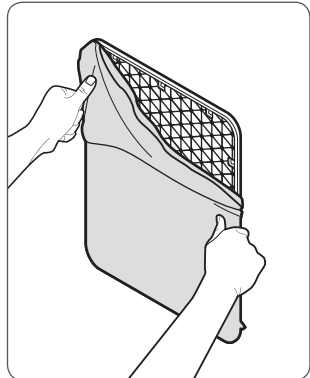

# INSTALLATION DES FILTRES

Quand entretenir et remplacer les filtres:

Filtere	Témoin lumineux	Quand entretenir	Quand remplacer
<b>1</b> Filtre en tissu	aucun	Nettoyer une fois tous les 14 jours	Permanent
<b>2</b> Filtre à charbon	aucun	Ne peut PAS être LAVÉ	Remplacer tous les trois mois
<b>3</b> Filtre True HEPA	 Check Filter		Durée maximale entre 6 et 12 mois

※ Les intervalles de remplacement des filtres peuvent varier selon l'environnement.

※ Pour une utilisation optimale, le fait de laver le pré-filtre en tissu une fois tous les 14 jours peut prolonger la durée de vie des autres filtres.

## Pour acheter des filtres de rechange Winix:

contactez votre revendeur local

Filtre R:

Filtre à charbon et filtre True HEPA



## SÉCURITÉ ET MISES EN GARDE

Avant d'utiliser cet appareil, lisez attentivement et suivez ces consignes de sécurité

### Vérifier que les filtres sont insérés avant de mettre l'appareil en marche

la mise en marche de l'appareil sans les filtres peut réduire sa durée de vie et provoquer un choc électrique ou une blessure.

### S'assurer que des objets étrangers ne sont PAS insérés dans les orifices de l'appareil

les objets peuvent inclure des épingles, tiges et pièces.

### Ne toucher aucune partie à l'intérieur de l'appareil avec les mains mouillées

car la haute tension peut provoquer un choc électrique.

### S'assurer que les entrées et sorties de l'appareil ne se retrouvent pas obstruées

toute obstruction risque d'entraîner une augmentation de la température interne et provoquer une défaillance et une déformation du produit.

### Ne pas se servir de l'appareil comme d'un escabeau ni y poser de objets lourds

au risque de provoquer des blessures corporelles ou une défaillance et déformation du produit.



#### ATTENTION

Suivez ces instructions pour réduire le risque de blessure grave voire mortelle et limiter le risque d'endommager l'appareil.



Ne pas tirer sur le cordon d'alimentation pour débrancher l'appareil



Ne pas nouer le cordon d'alimentation quand l'appareil est en marche



En cas d'immersion de l'appareil dans l'eau, le débrancher et contacter le service après-vente



Ne pas débrancher ou déplacer l'appareil quand il est en marche



Ne pas brancher d'autres appareils sur la même prise ou alimentation électrique



Ne pas toucher la fiche secteur avec les mains mouillées



Débrancher l'appareil en cas de non utilisation pendant une période prolongée



Le fait de courber, tirer, tordre, nouer, pincer avec force le cordon ou de poser des objets lourds dessus peut l'endommager



S'assurer que des objets étrangers comme des épingles, tiges et pièces ne sont pas insérés dans les orifices de l'appareil

※ Si le cordon d'alimentation est endommagé, il doit être remplacé par le fabricant, son agent de service ou des personnes de qualification similaire afin d'éviter tout danger.

※ Cet appareil n'est pas prévu pour être utilisé par des personnes (y compris des enfants) dont les capacités physiques, sensorielles ou mentales sont réduites, ou manquant d'expérience ou de connaissances, à moins qu'elles n'aient été informées de la manière d'utiliser l'appareil par une personne chargée de leur sécurité.

※ Les enfants doivent être surveillés afin de s'assurer qu'ils ne jouent pas avec l'appareil.



## PREMIÈRE UTILISATION

- ① Brancher le câble d'alimentation à une prise électrique.

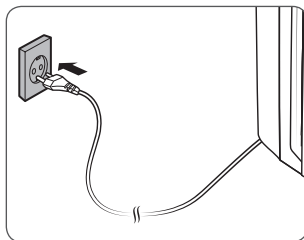

- ② Appuyer sur le bouton « Power ».

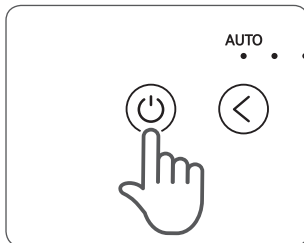

### ✓ NOTE

- Pendant les 30 premières secondes de l'allumage, l'indicateur de qualité de l'air affiche les couleurs bleu, orange et rouge. Il faut environ 30 secondes aux capteurs de particules pour mesurer la qualité de l'air environnant, puis le mode de fonctionnement normal démarre.

- ③ Lors de la mise en route de l'appareil, le mode par défaut qui s'affiche est Auto.
  - En mode Auto, la vitesse de ventilation s'ajuste automatiquement en fonction de la qualité de l'air environnant.

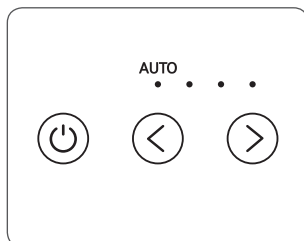

### ✓ NOTE

- En mode Auto, la vitesse de ventilation se réduit automatiquement pour passer à Lent au fur et à mesure que la qualité de l'air s'améliore.
- Quand l'appareil est en marche, il peut émettre un son aigu ou bourdonnement.

# AUTO & VEILLE

## 1. Mode Auto

Active le fonctionnement automatique basé sur le capteur de particules de qualité de l'air intégré à l'appareil.

- ① Appuyer sur le bouton de vitesse de ventilation (HAUT/BAS) pour sélectionner le mode Auto.
  - Le voyant LED « Auto » indique quand le mode automatique est activé et lance la mise en marche.

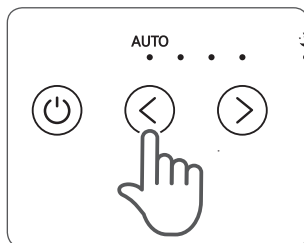

### NOTE

- En mode Auto, la vitesse de ventilation s'ajuste automatiquement en fonction de la qualité de l'air environnant. La vitesse de ventilation se réduit automatiquement au fur et à mesure que la qualité de l'air s'améliore. Si la qualité de l'air environnant diminue, la vitesse de ventilation augmente automatiquement.

## 2. Mode Veille

- ① Appuyer sur le bouton de vitesse de ventilation (HAUT/BAS) pour sélectionner le mode Veille.
  - Le voyant LED « Veille » indique quand le mode Veille est activé et lance la mise en marche.

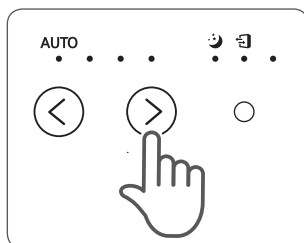

### NOTE

- Quand le mode Veille est sélectionné, la vitesse de ventilation est automatiquement réglée sur Lent. La vitesse de ventilation peut être changée manuellement en appuyant sur le bouton de vitesse de ventilation, ce qui fait passer l'appareil en mode manuel.
- Quand le mode Veille est activé, le voyant LED Qualité de l'air est désactivé.

# INDICATEUR MANUEL ET QUALITÉ DE L'AIR

## 3. Mode Manuel (réglage de la vitesse de ventilation)

L'utilisateur peut opter pour un réglage manuel de la vitesse de ventilation : Lent, Modéré ou Élevé.

- ① Appuyer sur le bouton de vitesse de ventilation pour sélectionner la vitesse de ventilation désirée.

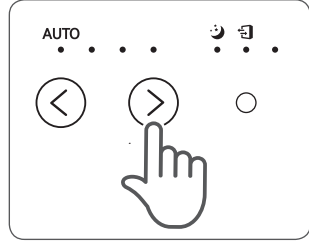

### ✓ NOTE

- Lorsque le mode Manuel est sélectionné, le mode Auto est automatiquement désactivé.

## 4. Indicateur de qualité de l'air

Quand il est allumé, le voyant LED indique la qualité de l'air environnant actuelle selon trois niveaux : BLEU (bon), ORANGE (moyen), ROUGE (médiocre).

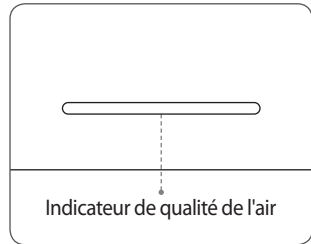

### ✓ NOTE

- Le niveau de qualité de l'air est affiché sur l'indicateur, basé sur les capteurs de particules. Selon l'environnement immédiat, l'indicateur peut changer fréquemment de couleur ou garder la même couleur pendant de longues périodes.

# ENTRETIEN DES FILTRES

## 1. À propos des filtres

Lorsque le voyant de contrôle du filtre est allumé, il est temps de remplacer le filtre True HEPA.

Filtre	Témoin lumineux	Quand entretenir	Quand remplacer
<b>1</b> Filtre en tissu	aucun	Nettoyer une fois tous les 14 jours	Permanent
<b>2</b> Filtre à charbon	aucun	Ne peut PAS être LAVÉ	Remplacer tous les trois mois
<b>3</b> Filtre True HEPA	 Check Filter		Durée maximale entre 6 et 12 mois

※ Les intervalles de remplacement des filtres peuvent varier selon l'environnement.

※ Pour une utilisation optimale, le fait de laver le pré-filtre en tissu une fois tous les 14 jours peut prolonger la durée de vie des autres filtres.

### Pour acheter des filtres de rechange Winix:

contactez votre revendeur local

**Filtre R:**

Filtre à charbon et filtre True HEPA

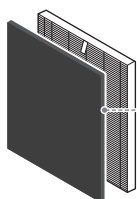

Filtre à charbon/  
Filtre True HEPA

#### ✓ NOTE

- La durée de vie du filtre varie en fonction du niveau de polluants dans l'air. Plus il y a de poussière, plus elle s'accumule dans les filtres, ce qui raccourcit leur durée de vie.
- Si les filtres sont très encrassés ou sentent mauvais, ou si la force de ventilation est vraiment faible, changer les filtres même si l'indicateur de remplacement du filtre n'est pas encore allumé.

# ENTRETIEN DES FILTRES

## 2. Réinitialisation de l'appareil

- ① Après avoir remis les filtres, rallumer l'appareil puis utiliser un objet fin, comme un trombone, pour appuyer sur le bouton de RÉINITIALISATION pendant 5 secondes.

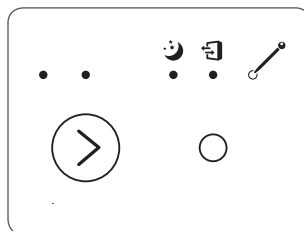

## 3. Nettoyage du pré-filtre en tissu

Les intervalles de nettoyage des filtres peuvent varier en fonction de la qualité de l'air.

- ① Utiliser un aspirateur ou une brosse souple pour nettoyer le pré-filtre en tissu. Si celui-ci est très encrassé, le rincer dans de l'eau à température ambiante.
  - Ne pas utiliser de détergent ou de savon.
  - Laisser sécher le filtre pendant 24 heures au minimum avant de l'utiliser

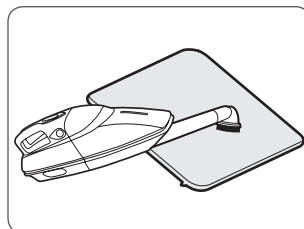

※ Si le pré-filtre en tissu se détériore ou a besoin d'être remplacé:

**Veillez contacter votre revendeur local**



### ATTENTION

- Ne pas utiliser de benzène, alcool ou autres fluides volatiles susceptibles d'entraîner un endommagement ou une décoloration.
- Le pré-filtre en tissu est réutilisable après le nettoyage, à condition d'être complètement sec.
- Ne pas utiliser d'eau chaude dépassant 40°C ni de fluides volatiles tels que des diluants pour peinture.
- Après avoir lavé le filtre, le laisser sécher complètement dans un endroit bien ventilé. Sinon, il risque de développer une mauvaise odeur.

# ENTRETIEN DU CAPTEUR DE PARTICULES

## Entretien du capteur de particules

Pour une performance optimale du capteur de particules, qui détecte la poussière et les particules ultrafines en suspension dans l'air, le nettoyer une fois tous les deux mois. Le nettoyer plus souvent si l'appareil fonctionne dans un endroit très poussiéreux.

- ① Ouvrir le couvercle du capteur de particules.

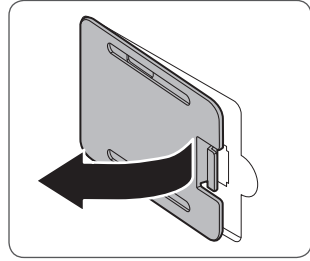

- ② Utiliser un coton-tige humidifié pour essuyer les éléments d'optique et la zone d'admission du capteur de particules.

- Pour nettoyer la partie capteur, utiliser uniquement de l'eau. Ne pas utiliser de substances volatiles telles que l'alcool ou l'acétone.

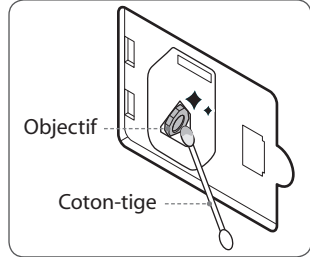

- ③ Essuyer tout résidu d'humidité à l'aide d'un coton-tige sec.

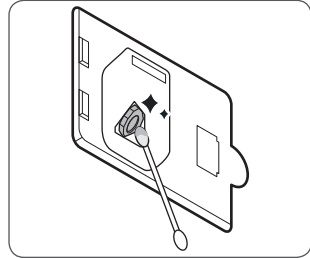

- ④ Fermer le couvercle du capteur de particules.

- Le couvercle du capteur de particules peut être nettoyé au moyen d'un aspirateur.

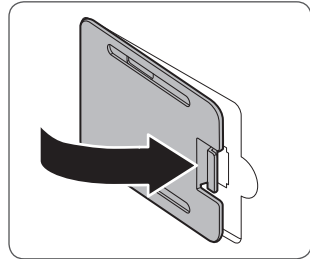

# CONSIGNES POUR L'ENTRETIEN

## 1. Nettoyage de l'extérieur et de l'intérieur

- ① Essuyer à l'aide d'un chiffon doux mouillé avec de l'eau à température ambiante. Ensuite, essuyer avec un chiffon sec et propre.
  - Pour un fonctionnement optimal de l'appareil, le nettoyer tous les 1-2 mois.

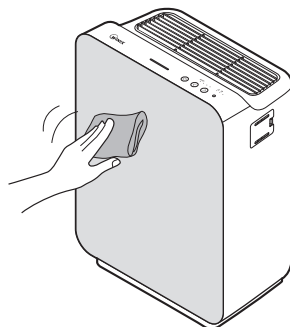

- ② Ouvrir le panneau frontal et nettoyer l'intérieur avec un aspirateur.
  - Pour une performance optimale, nettoyer tous les 1-2 mois.

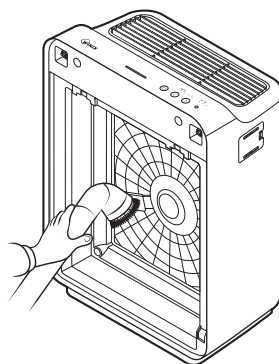

### ATTENTION

- Lors du nettoyage de l'appareil, toujours débrancher le cordon d'alimentation en premier lieu et attendre que l'appareil ait refroidi.
- Ne jamais démonter, réparer ou modifier soi-même cet appareil.
- Ne pas utiliser d'aérosols inflammables ou de détergents liquides.
- Ne pas laisser des enfants nettoyer ou entretenir l'appareil.
- Avant le nettoyage ou l'entretien, s'assurer que l'appareil est éteint et débranché.

## FOIRE AUX QUESTIONS (FAQ)

Problème	Vérification / Mesures à prendre
<b>Il ne se met pas en marche.</b>	<ul style="list-style-type: none"><li>• La fiche secteur est-elle correctement branchée à la prise?<ul style="list-style-type: none"><li>– Vérifier que la prise est bien alimentée et vérifier que la fiche est correctement branchée.</li></ul></li><li>• Y a-t-il une panne de courant?<ul style="list-style-type: none"><li>– Vérifier que l'éclairage et les autres appareils électriques fonctionnent, puis essayer à nouveau.</li></ul></li></ul>
<b>Il ne fonctionne pas en mode Auto.</b>	<ul style="list-style-type: none"><li>• Le mode Auto est-il sélectionné?<ul style="list-style-type: none"><li>– Appuyer sur le bouton Mode jusqu'à ce que le mode Auto soit sélectionné.</li></ul></li><li>• Le capteur est-il bloqué ou obstrué?<ul style="list-style-type: none"><li>– Essuyer le capteur d'odeurs avec un chiffon mouillé, puis un chiffon sec.</li></ul></li></ul>
<b>Il vibre et fait beaucoup de bruit.</b>	<ul style="list-style-type: none"><li>• Fonctionne-t-il sur une surface inclinée ou irrégulière?<ul style="list-style-type: none"><li>– Déplacer l'appareil vers une partie du sol plus dure et plane.</li></ul></li></ul>
<b>La prise électrique et le connecteur sont chauds.</b>	<ul style="list-style-type: none"><li>• Le connecteur est-il bien branché?<ul style="list-style-type: none"><li>– Vérifier que le connecteur est bien branché à la prise électrique.</li></ul></li></ul>



## FOIRE AUX QUESTIONS (FAQ)

Problème	Vérification / Mesures à prendre
<b>Il y a une odeur étrange.</b>	<ul style="list-style-type: none"><li>• Est-il utilisé dans un endroit où il y a beaucoup de fumée, de poussière ou des odeurs fortes?<ul style="list-style-type: none"><li>– Nettoyer les admissions d'air de chaque côté ainsi que le pré-filtre en tissu.</li><li>– Nettoyer ou remplacer le filtre.</li></ul></li></ul>
<b>La force de ventilation est faible. L'appareil ne purifie pas l'air.</b>	<ul style="list-style-type: none"><li>• Est-ce que le voyant de contrôle du filtre est allumé?<ul style="list-style-type: none"><li>– Changer les filtres si besoin.</li></ul></li></ul>
<b>Le panneau d'affichage est faible.</b>	<ul style="list-style-type: none"><li>• Le capteur de lumière est-il obstrué par des débris?<ul style="list-style-type: none"><li>– Quand le mode Auto est activé, le mode Veille est automatiquement activé lorsque le capteur de lumière détecte que la pièce est sombre.</li></ul></li></ul>

## SPÉCIFICATIONS DE L'APPAREIL

<b>Nom du modèle</b>	<b>ZERO-N (AZNU230-HWE)</b>
<b>Tension d'alimentation</b>	AC 220 - 240 V, 50 / 60 Hz
<b>Puissance</b>	30 W
<b>Capacité max.</b>	45 m <sup>2</sup>
<b>Dimensions</b>	350 mm(W) x 207 mm(D) x 470 mm(H)
<b>Poids</b>	6.2 kg
<b>Filtre de remplacement</b>	<b>Filtre R / item : 1712-0088-00</b>

※ L'extérieur, la conception et les spécifications du produit peuvent être modifiés sans préavis en vue d'améliorer la performance du produit.

# GARANTIE DU PRODUIT

## Les conditions de la garantie sont les suivantes.

---

- 1 Ce produit est fabriqué selon des normes rigoureuses de contrôle de qualité et d'inspection.
- 2 La garantie est annulée si la défaillance du produit est due à une négligence ou une mauvaise utilisation de la part du consommateur, des frais d'expédition et de service peuvent être facturés, même pendant la période de garantie.
- 3 La garantie doit être présentée lors de toute réparation du produit.
- 4 Veuillez conserver la page de garantie du manuel en lieu sûr car elle ne peut pas être délivrée à nouveau.
- 5 Cette garantie est valable uniquement en Europe.

Nom du produit		Purificateur d'air
Nom du modèle		ZERO-N (AZNU230-HWE)
Date de l'achat		
Période de garantie		Deux (2) ans
Lieu de l'achat		
Tél. du lieu de l'achat		
Client	Adresse	
	Nom	
	Tél.	

※ Après l'achat, assurez-vous de compléter toutes les informations ci-dessus.



2610-0174-00 Rev.00

○ Contactez votre  
revendeur local pour  
tous renseignements  
concernant le produit  
et le service après vente

[WWW.WINIX.COM/EU](http://WWW.WINIX.COM/EU)

# PURIFICADOR DE AIRE WINIX

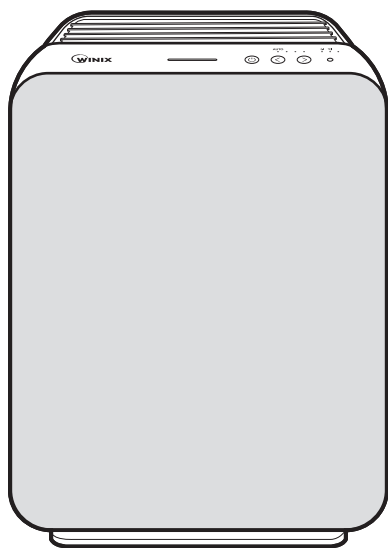

Modelo

ZERO-N (AZNU230-HWE)

Guía de uso  
y cuidado



- Antes de utilizar el producto, le rogamos lea y siga todas las normas e instrucciones mencionadas en este manual.
- Debido a que la garantía del producto se ha impreso en la contraportada de este manual, le rogamos lo guarde en un lugar seguro para su uso posterior.

# ÍNDICE

PURIFICACIÓN DEL AIRE EN 3 FASES	47
CONTROLES	48
DÓNDE USAR EL PRODUCTO	49
INSTALACIÓN DE LOS FILTROS	50
SEGURIDAD Y CUIDADOS	54
OPERACIÓN INICIAL	55
AUTO Y SLEEP	56
MANUAL E INDICADOR DE CALIDAD DEL AIRE	57
CUIDADO DEL FILTRO	58
CUIDADO DEL SENSOR DE PARTÍCULAS	60
CUIDADOS DE LIMPIEZA	61
PREGUNTAS FRECUENTES	62
ESPECIFICACIONES DE LA UNIDAD	64
GARANTÍA DEL PRODUCTO	65
Francés	23
Español	45
Alemán	67
Italiano	89
Neerlandés	111
Polaco	133

► Este producto solo es apto para 220 a 240V~, 50/60Hz.

# PURIFICACIÓN DEL AIRE EN 3 FASES

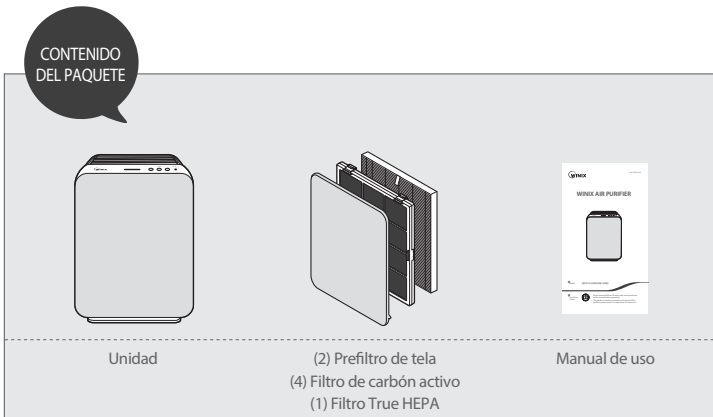
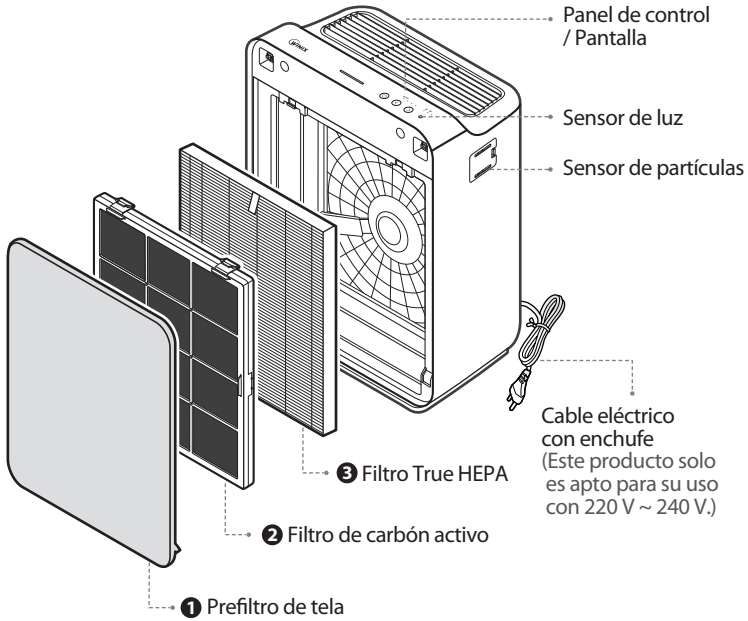

# CONTROLES

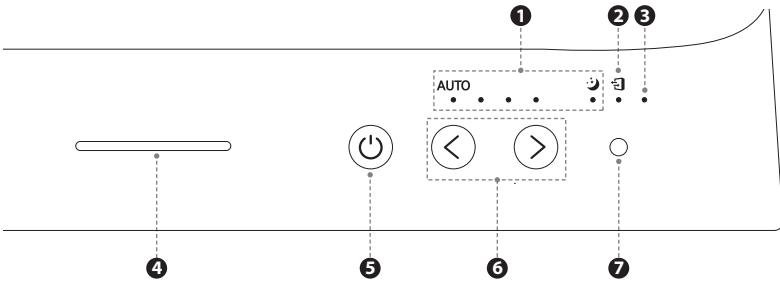
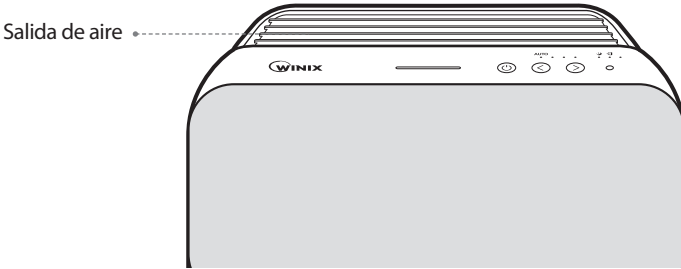

- ① **Indicador de velocidad del ventilador**  
Indicador de velocidad del ventilador.
- ② **Indicador de cambio de filtro**  
La luz del LED indica cuándo se debe cambiar el filtro.
- ③ **Botón de reset**  
Después de sustituir un filtro, pulse el botón RESET durante 5 segundos como mínimo.
- ④ **Indicador de calidad del aire**  
El LED con códigos de colores indica uno de los tres niveles de la calidad del aire.
- ⑤ **Botón de encendido**  
Enciende o apaga la unidad.
- ⑥ **Botón de velocidad del ventilador (ARRIBA/ABAJO)**  
Facilita la operación manual de la unidad. Presionar para recorrer las opciones y ajustar la velocidad deseada del ventilador (Baja, Media o Alta).
- ⑦ **Sensor de luz**  
Detecta la cantidad de luz ambiente del entorno, para ajustar la luminosidad de los indicadores LED.



# DÓNDE USAR EL PRODUCTO

Procure que la unidad esté situada a una distancia de 30 a 45 cm de televisores, radios y otros productos electrónicos

La interferencia electromagnética de ciertos productos electrónicos puede causar problemas en la unidad.

Colocar en un recinto interior al abrigo de la luz solar directa  
la exposición directa puede provocar problemas o defectos en el producto.

Colocar solo sobre superficies lisas y duras  
las superficies blandas o irregulares pueden provocar vibraciones y ruidos anormales.

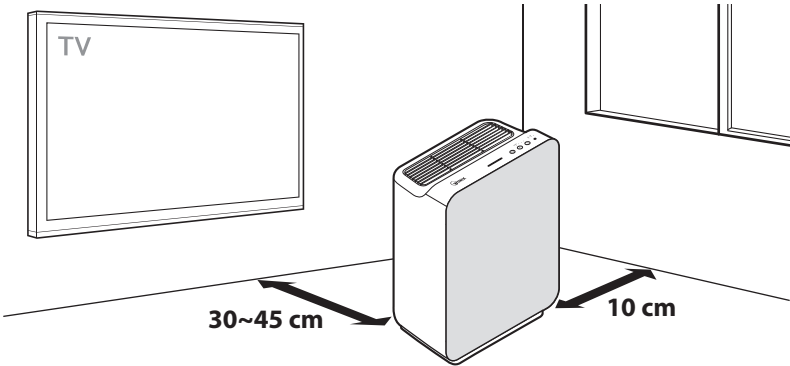

## ADVERTENCIA

Para disminuir el riesgo de lesiones graves o fallecimiento y reducir el riesgo de dañar la unidad, le recomendamos siga estas instrucciones.



No utilizar cerca de brumas o humos de aceites industriales o cerca de grandes cantidades de polvo de metal.



No colocar cerca de elementos calefactores.



No instalar en ningún tipo de motor o vehículo de transporte (camiones, barcos, naves, etc).



No colocar en una zona con cantidades excesivas de gases nocivos.



No situar cerca de materiales inflamables (aerosoles, gasolina, gases etc).



La unidad no debe colocarse de cara al viento o una corriente de aire.



No colocar debajo de una toma de corriente.



No colocar en zonas excesivamente húmedas en las que la unidad podría mojarse.

※ Esta unidad no se debe utilizar en la conservación de documentos u obras de arte.

# INSTALACIÓN DE LOS FILTROS

Este producto se suministra con todos los filtros necesarios. Antes de utilizar el filtro, deberá retirar el plástico protector.

※ De lo contrario, podría averiar la unidad.

※ Antes de instalar el filtro, asegúrese de que ha apagado y desconectado la unidad.

- ① Retire el panel frontal presionando hacia abajo en ambas esquinas de la parte delantera y tirando con cuidado de él hacia delante.

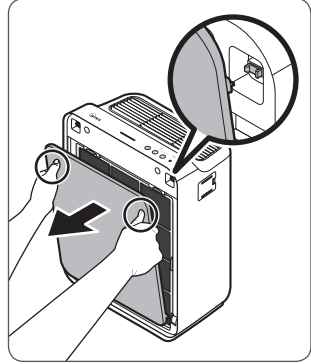

- ② Pulse sobre las pestañas del prefiltro cerca de la parte superior del mismo, suelte y retire.

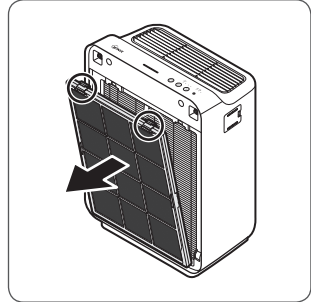

- ③ Retire el filtro de carbón activo del alojamiento para el filtro.

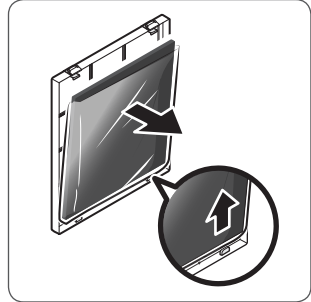

## INSTALACIÓN DE LOS FILTROS

- ④ Retire el plástico protector de los filtros.
- El funcionamiento de la unidad sin haber retirado el plástico que envuelve los filtros puede provocar un ruido anormal, deformación o incendio por sobrecalentamiento.

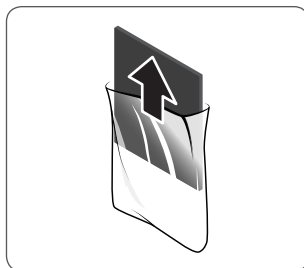

- ⑤ Después de retirar el embalaje de vinilo del filtro, introduzca el filtro de carbón activo en el alojamiento para el filtro.

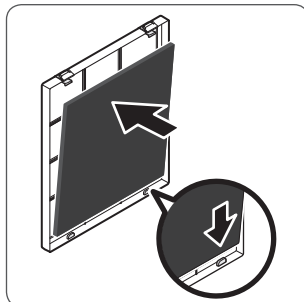

- ⑥ Extraiga el filtro True HEPA.

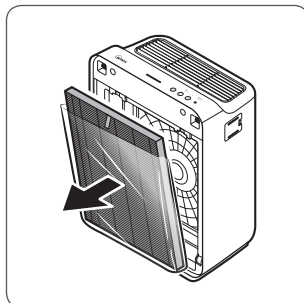

- ⑦ Retire el alojamiento para el filtro y seguidamente el filtro True HEPA.

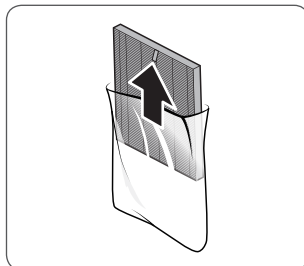

## INSTALACIÓN DE LOS FILTROS

- ⑧ Siga el orden de colocación del filtro True HEPA → alojamiento del filtro y empújelo para acercarlo a la parte trasera del producto.

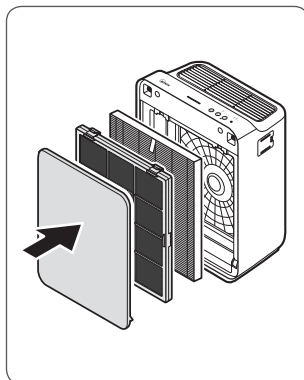

- ⑨ Después de introducir ambos extremos del prefiltro de tela, pulse ambos lados de la parte superior para cerrarlo.

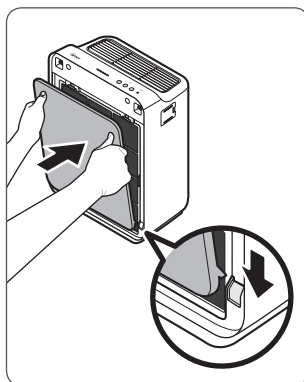

- ⑩ Retire el prefiltro de tela que está sujeto al panel frontal.
- El prefiltro de tela está sujeto por los 12 ganchos situados en la parte trasera del panel frontal.

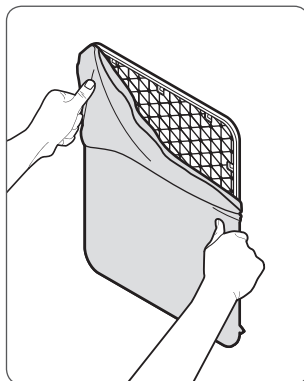

# INSTALACIÓN DE LOS FILTROS

Cuándo realizar un mantenimiento y sustituir el filtro:

Filtro	Luz indicadora	Cuándo realizar un mantenimiento	Cuándo sustituir
<b>1</b> Filtro de tela	Ninguno	Limpiar una vez cada 14 días	Permanente
<b>2</b> Filtro de carbón activo	Ninguno	NO se puede LIMPIAR	Reemplazar cada 3 meses
<b>3</b> Filtro True HEPA	 Check Filter		Dura de 6~12 meses

※ Los intervalos entre la sustitución del filtro dependen del ambiente.

※ Para un uso óptimo, limpie el filtro de tela cada 14 días esto también alarga la vida útil de los otros filtros.

## Para comprar filtros

### Winix nuevos:

Contacte con su distribuidor local

#### Filtro R:

Filtro de carbón activo y filtro True HEPA



# SEGURIDAD Y CUIDADOS

Antes de operar este equipo lea detenidamente y siga estas precauciones de seguridad

**Antes de poner en marcha la unidad, compruebe que están instalados los filtros**  
el funcionamiento sin filtros puede acortar la vida útil de la unidad o provocar un choque eléctrico o daños.

**Asegúrese de que NO se introduzcan objetos extraños en las aperturas de la unidad**  
algunos ejemplos de objetos son alfileres, varillas o monedas.

**No toque ninguna parte del interior de la unidad con las manos húmedas**  
el voltaje elevado puede provocar un choque eléctrico.

**Asegúrese de que no se bloquean las aperturas de entrada y salida de la unidad**  
el bloqueo puede provocar un aumento de la temperatura interna y causar una avería o deformación del producto.

**No utilice la unidad como escalera ni coloque objetos pesados encima de ella**  
esto puede provocar daños personales o la avería o deformación del producto.



## ADVERTENCIA

Para disminuir el riesgo de lesiones graves o fallecimiento y reducir el riesgo de dañar la unidad, le recomendamos siga estas instrucciones.



No desconecte la unidad tirando del cable eléctrico



No ate ni anude el cable eléctrico cuando la unidad está en funcionamiento



Si la unidad se inunda, desconéctela y póngase en contacto con el servicio de atención al cliente



No desconecte o desplace la unidad mientras está en funcionamiento



No conecte otros aparatos en el mismo enchufe o toma de corriente



No toque el enchufe con las manos mojadas



Desconecte la unidad si no la va a utilizar durante un tiempo



El cable se pueda dañar si se dobla o tuerce con fuerza, se tira del mismo, se agrupa o se colocan objetos pesados encima



NO permita que se introduzcan objetos extraños en las aperturas de la unidad, como por ejemplo alfileres, varillas y monedas

※ Si el cable de alimentación está dañado, debe ser reemplazado por el fabricante, su agente de servicio o personas calificadas similarmente para evitar un peligro.

※ Este aparato no se ha diseñado para que lo usen personas (incluidos niños) con una minusvalía física, sensorial o mental o con falta de experiencia y conocimientos, a menos que sea bajo supervisión de una persona o siguiendo las instrucciones relativas al uso del aparato recibidas de una persona responsable de su seguridad.

※ Se debe vigilar a los menores para garantizar que no jueguen con la unidad.

# OPERACIÓN INICIAL

- ① Introduzca el cable eléctrico en la toma de electricidad.

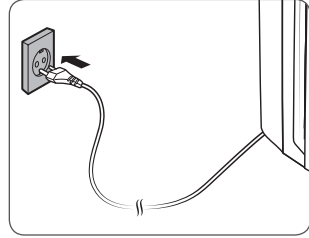

- ② Pulse el botón de encendido "Power".

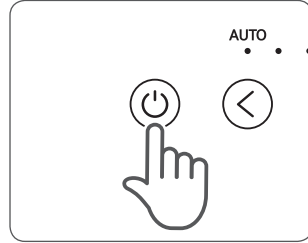

## ✓ ATENCIÓN

- Durante los primeros 30 segundos del encendido, el indicador de calidad del aire cambiará entre los colores azul, ámbar y rojo. Los sensores de partículas tardarán aproximadamente 30 segundos en medir la calidad del aire ambiente. Después de este plazo se iniciará el funcionamiento normal.

- ③ Al encender por primera vez la unidad, el modo se ajusta, por defecto, al modo Auto activado.

- Cuando está en el modo Auto, la velocidad del ventilador se ajusta automáticamente en función de la calidad del aire ambiente.

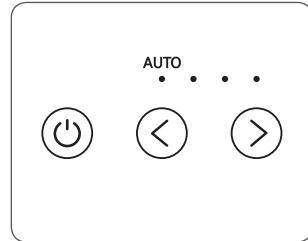

## ✓ ATENCIÓN

- En el modo Auto, la velocidad del ventilador se reducirá automáticamente a la posición Baja, debido a que la calidad del aire interior va mejorando.
- Cuando la unidad está en funcionamiento, puede que oiga un zumbido o sonido similar a un gorjeo.

# AUTO Y SLEEP

## 1. Modo Auto

Activa la operación Auto basándose en el sensor de partículas de calidad del aire de la unidad.

- 1 Pulse el botón de velocidad del ventilador (ARRIBA/ABAJO) para seleccionar el modo Auto.
  - La luz del LED "Auto" indica que se ha activado el modo Auto y se pone en funcionamiento.

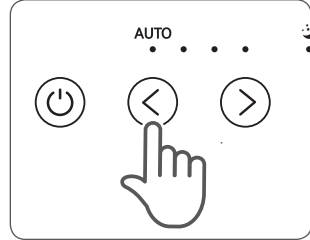

### ✓ ATENCIÓN

- Cuando está en el modo Auto, la velocidad del ventilador se ajusta automáticamente en función de la calidad del aire interior. A medida que vaya mejorando la calidad del aire interior, se reducirá automáticamente la velocidad del ventilador. Y, al contrario, si la calidad del aire interior empeora, la velocidad del ventilador aumentará automáticamente.

## 2. Modo Sleep

- 1 Pulse el botón de velocidad del ventilador (ARRIBA/ABAJO) para seleccionar el modo Sleep.
  - La luz del LED "Sleep" indica que se ha activado el modo Sleep y se pone en funcionamiento.

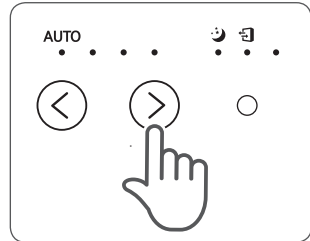

### ✓ ATENCIÓN

- Al seleccionar el modo Sleep, la velocidad del ventilador se ajusta automáticamente a Baja. La velocidad del ventilador se puede cambiar manualmente pulsando el botón de Velocidad del ventilador, cambiando la unidad al modo manual.
- Cuando el modo Sleep esté activado, la luz LED del indicador de calidad del aire estará apagada.



# MANUAL E INDICADOR DE CALIDAD DEL AIRE

## 3. Modo Manual (ajuste de la velocidad del ventilador)

Los usuarios pueden ajustar manualmente la velocidad del ventilador a Baja, Media o Alta.

- ① Pulse el botón de velocidad del ventilador para seleccionar la velocidad deseada.

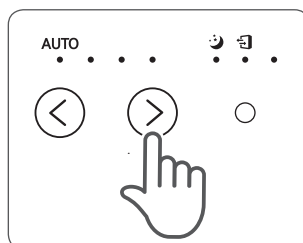

**ATENCIÓN**

- Al seleccionar el modo Manual, se desactivará automáticamente el modo Auto.

## 4. Indicador de calidad del aire

Cuando está encendido, la luz del LED indica la calidad actual del aire interior según tres niveles : AZUL (buena), NARANJA (regular), ROJO (pobre).

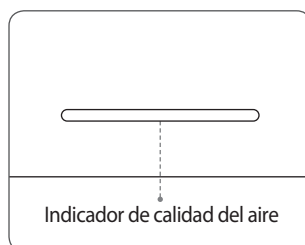

**ATENCIÓN**

- El indicador muestra el nivel de calidad del aire, basándose en los sensores de partículas. Dependiendo del entorno inmediato, el indicador puede cambiar frecuentemente de color o permanecer igual durante periodos más largos de tiempo.

# CUIDADO DEL FILTRO

## 1. Acerca de los filtros

Cuando el LED indicador de cambio del filtro está encendido, se tendrá que sustituir el filtro True HEPA.

Filtro	Luz indicadora	Cuándo realizar un mantenimiento	Cuándo sustituir
<b>1</b> Filtro de tela	Ninguno	Limpiar una vez cada 14 días	Permanente
<b>2</b> Filtro de carbón activo	Ninguno	NO se puede LIMPIAR	Reemplazar cada 3 meses
<b>3</b> Filtro True HEPA	 Check Filter		Dura de 6~12 meses

※ Los intervalos entre la sustitución del filtro dependen del ambiente.

※ Para un uso óptimo, limpie el filtro de tela cada 14 días esto también alarga la vida útil de los otros filtros.

### Para comprar filtros Winix nuevos:

Contacte con su distribuidor local

**Filtro R:**

Filtro de carbón activo y filtro True HEPA

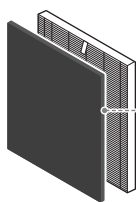

Filtro de carbón activo/  
Filtro True HEPA



### ATENCIÓN

- La vida útil de un filtro depende del nivel de contaminación en el aire. Cuanto más polvo haya en el ambiente, tanto más polvo se acumulará en los filtros, acortando su vida útil.
- Si los filtros están muy sucios o huelen mal, o si la potencia del ventilador se ha debilitado mucho, deberá sustituir los filtros incluso cuando el indicador de cambio del filtro todavía no se haya encendido.

## CUIDADO DEL FILTRO

### 2. Reset de la unidad

- ① Tras sustituir los filtros, vuelva a encender la unidad y utilice un objeto afilado, como un clip, para pulsar el interruptor RESET durante 5 segundos.

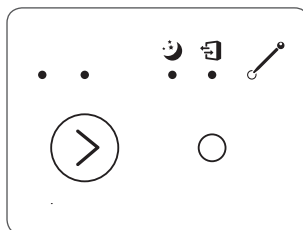

### 3. Limpieza del prefiltro de tela

Los intervalos de limpieza del filtro varían en función de la calidad del aire.

- ① Limpie el filtro de tela con una aspiradora o un cepillo suave. Si está muy sucio, enjuáguelo con agua templada.
  - No use detergente ni jabón.
  - Antes de volver a usar el filtro, déjelo secar durante 24 horas o más

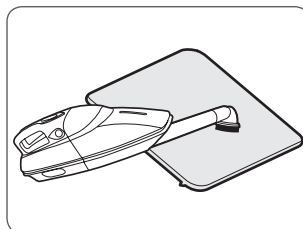

※ Si el prefiltro de tela resulta dañado o se debe sustituir por otro motivo:

**Le rogamos contacte con su distribuidor local**



#### ATENCIÓN

- No utilice benceno, alcohol u otros fluidos volátiles, que puedan dañar o desteñir.
- El prefiltro de tela se puede volver a utilizar tras su limpieza siempre y cuando esté totalmente seco.
- No utilice agua caliente a una temperatura de más de 40°C o fluidos volátiles, tales como disolventes.
- Tras limpiar el filtro, procure que se seque totalmente en una zona bien ventilada, ya que, de lo contrario, puede provocar un mal olor.

# CUIDADO DEL SENSOR DE PARTÍCULAS

## Cuidado de los sensores de partículas

Para que el sensor de partículas, que detecta el polvo en suspensión y las partículas ultrafinas, funcione óptimamente, límpielo cada dos meses. Límpielo con más frecuencia si la unidad funciona en lugares con mucho polvo.

- ① Abra la cubierta del sensor de partículas.

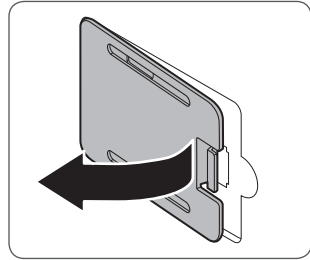

- ② Limpie la lente y la zona de entrada del sensor de partículas con un bastoncillo de algodón húmedo.

- La zona del sensor solo se debe limpiar con agua. No use sustancias volátiles, como alcohol o acetona

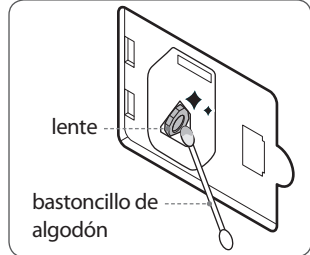

- ③ Seque cualquier humedad restante con un bastoncillo de algodón.

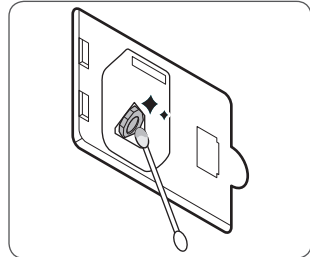

- ④ Cierre la cubierta del sensor de partículas.

- La cubierta de los sensores de partículas se puede limpiar con una aspiradora

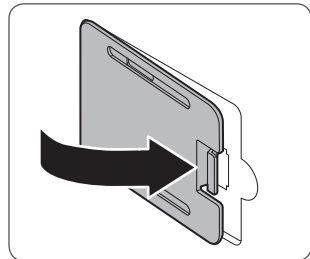

# CUIDADOS DE LIMPIEZA

## 1. Limpieza del exterior y del interior

- ① Limpie con un paño suave y húmedo utilizando agua templada. Seque luego con un paño seco y limpio.
  - Para que la unidad permanezca en perfecto estado, límpiela cada 1-2 meses.

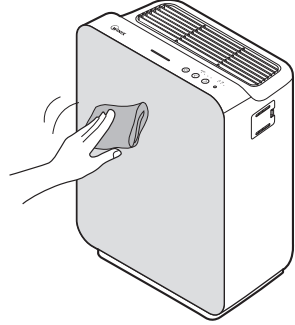

- ② Abra el panel frontal y limpie el interior con una aspiradora.
  - Para un rendimiento óptimo, limpie cada 1-2 meses.

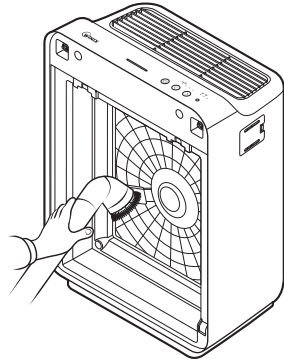

### ATENCIÓN

- Antes de limpiar la unidad, deberá desconectar siempre el cable eléctrico y esperar a que la unidad se haya enfriado.
- Nunca desmonte, repare o modifique esta unidad por sí mismo.
- No utilice aerosoles inflamables ni líquidos detergentes.
- Asegúrese de que los menores no limpien o mantengan la unidad.
- Antes de limpiar o mantener la unidad, asegúrese de que está desconectada.

# PREGUNTAS FRECUENTES

Problema	Control / Medidas a tomar
<p><b>No se enciende de ninguna manera.</b></p>	<ul style="list-style-type: none"> <li>• ¿El enchufe está bien conectado a la toma de corriente?               <ul style="list-style-type: none"> <li>– Asegúrese de que la toma de corriente tiene alimentación y de que el enchufe esté bien sujeto.</li> </ul> </li> <li>• ¿Se ha producido un corte de electricidad?               <ul style="list-style-type: none"> <li>– Compruebe si otras luces y equipos eléctricos funcionan y vuélvalo a intentar.</li> </ul> </li> </ul>
<p><b>No funciona en modo Auto.</b></p>	<ul style="list-style-type: none"> <li>• ¿Se ha seleccionado el modo Auto?               <ul style="list-style-type: none"> <li>– Pulse el botón Modo hasta que se haya seleccionado el modo Auto.</li> </ul> </li> <li>• ¿El sensor está bloqueado o sucio?               <ul style="list-style-type: none"> <li>– Limpie el sensor de olor con un paño húmedo y séquelo a continuación.</li> </ul> </li> </ul>
<p><b>La unidad vibra y hace mucho ruido.</b></p>	<ul style="list-style-type: none"> <li>• ¿Está situada sobre una superficie irregular o inclinada?               <ul style="list-style-type: none"> <li>– Coloque la unidad sobre una zona firme, nivelada y lisa del suelo.</li> </ul> </li> </ul>
<p><b>El enchufe y la toma de corriente se calientan demasiado.</b></p>	<ul style="list-style-type: none"> <li>• ¿Está bien conectado el enchufe?               <ul style="list-style-type: none"> <li>– Asegúrese de que el enchufe está bien conectado a la toma.</li> </ul> </li> </ul>

## PREGUNTAS FRECUENTES

Problema	Control / Medidas a tomar
<b>Huele raro.</b>	<ul style="list-style-type: none"><li>• ¿La unidad se utiliza en un lugar con mucho humo, polvo u olores?<ul style="list-style-type: none"><li>– Limpie las entradas de aire en ambos lados y limpie el filtro de tela.</li><li>– Limpie o cambie el filtro.</li></ul></li></ul>
<b>La potencia del ventilador es débil. La unidad no purifica el aire.</b>	<ul style="list-style-type: none"><li>• ¿El indicador de cambio del filtro está encendido?<ul style="list-style-type: none"><li>– Sustituya los filtros tal y como sea necesario.</li></ul></li></ul>
<b>La pantalla está tenue.</b>	<ul style="list-style-type: none"><li>• ¿El sensor de luz está bloqueado por la suciedad?<ul style="list-style-type: none"><li>– Si el modo Auto está activado, se activa automáticamente el modo Sleep cuando el sensor de luz detecta que el recinto está a oscuras.</li></ul></li></ul>

## ESPECIFICACIONES DE LA UNIDAD

<b>Nombre del modelo</b>	<b>ZERO-N (AZNU230-HWE)</b>
<b>Voltaje de alimentación</b>	AC 220 - 240 V, 50 / 60 Hz
<b>Potencia</b>	30 W
<b>Capacidad máxima del recinto</b>	45 m <sup>2</sup>
<b>Dimensiones</b>	350 mm(W) x 207 mm(D) x 470 mm(H)
<b>Peso</b>	6.2 kg
<b>Filtro de recambio</b>	<b>Filtro R / ítem : 1712-0088-00</b>

※ El exterior, el diseño y las especificaciones del producto se pueden cambiar, sin previo aviso, para mejorar el rendimiento del producto.



# GARANTÍA DEL PRODUCTO

## Las condiciones de la garantía son las siguientes.

---

- 1 Este producto se ha fabricado bajo un control de calidad e inspecciones estrictos.
- 2 La garantía queda anulada si el defecto del producto es el resultado de negligencia o uso inadecuado por parte del consumidor. Durante el periodo de garantía también se puede incurrir en gastos de envío y servicio.
- 3 Al entregar el producto para su servicio, se deberá presentar la garantía.
- 4 Guarde la página de garantía del manual en un lugar seguro, ya que no se puede volver a emitir.
- 5 Esta garantía solo es válida en Europa.

Nombre del producto	Purificador de aire	
Nombre del modelo	ZERO-N (AZNU230-HWE)	
Fecha de adquisición		
Periodo de garantía	Dos (2) años	
Lugar de adquisición		
Tel. lugar de adquisición		
Cliente	Dirección	
	Nombre	
	Tel.	

※ Asegúrese de rellenar la información anterior después de la compra.



2610-0174-00 Rev.00

○ Contacto para  
preguntas  
relacionadas con  
el producto y  
atención al cliente

[WWW.WINIX.COM/EU](http://WWW.WINIX.COM/EU)

# WINIX LUFTREINIGER

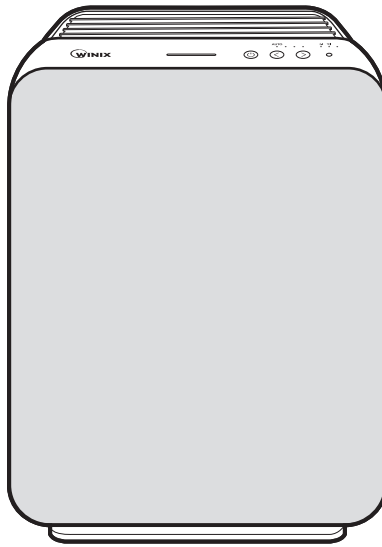

○ Modell ZERO-N (AZNU230-HWE)

○ Bedienungs-  
und  
Wartungsan-  
leitung



- Bitte lesen und befolgen Sie vor der Inbetriebnahme des Geräts alle Sicherheitsvorschriften und Anleitungen in diesem Handbuch.
- Die Produktgarantie ist auf der Rückseite dieses Handbuchs abgedruckt. Bewahren Sie das Handbuch daher bitte für die zukünftige Verwendung an einem sicheren Ort auf.

# INHALT

DREISTUFIGE LUFTREINIGUNG	69
BEDIENELEMENTE	70
AUFSTELLUNGORT	71
EINSETZEN DER FILTER	72
SICHERHEITS- UND VORSICHTSMASSNAHMEN	76
ERSTE INBETRIEBNAHME	77
AUTOMATIKBETRIEB UND SCHLAFMODUS	78
MANUELLER MODUS & LUFTQUALITÄTSANZEIGE	79
PFLEGE DER FILTER	80
PFLEGE DES PARTIKELSENSORS	82
REINIGUNG UND PFLEGE	83
HÄUFIG GESTELLTE FRAGEN	84
TECHNISCHE DATEN DES GERÄTS	86
PRODUKTGARANTIE	87
Französisch	23
Spanisch	45
Deutsch	67
Italienisch	89
Niederländisch	111
Polnisch	133

► **Dieses Produkt eignet sich nur den Betrieb mit  
220 - 240V~, 50/60Hz.**

# DREISTUFIGE LUFTREINIGUNG

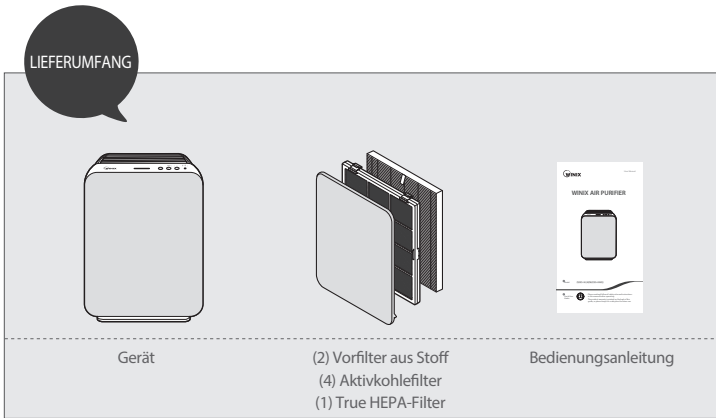
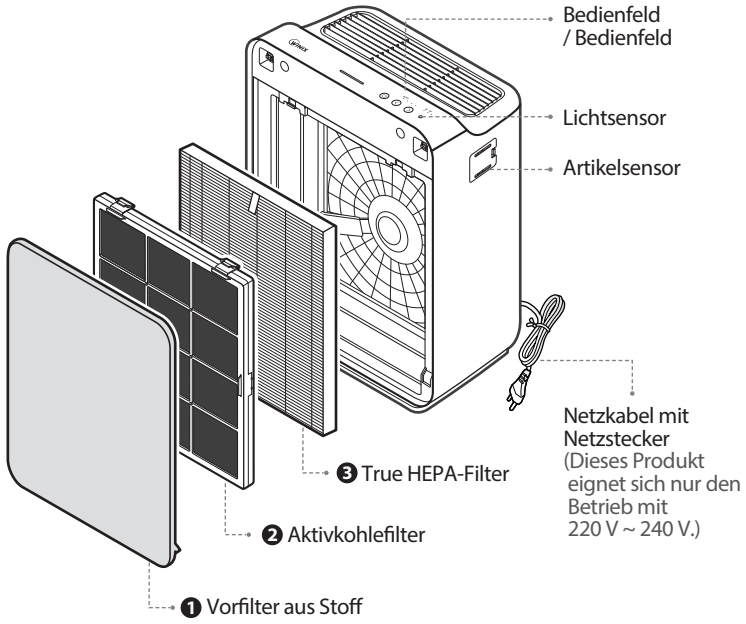

## BEDIENELEMENTE

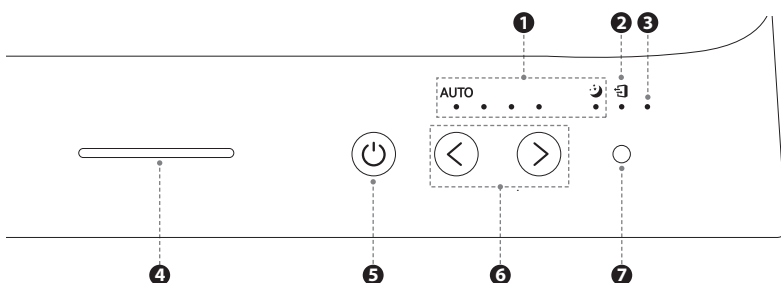
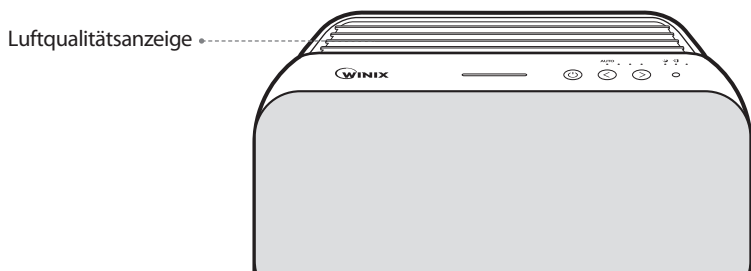

- ① **Anzeige Lüftergeschwindigkeit**  
Zeigt die aktuelle Lüfterdrehzahl an.
- ② **Filterwechselanzeige**  
LED-Lampe, die aufleuchtet, wenn es Zeit ist, den Filter zu wechseln.
- ③ **Reset-Taste**  
Halten Sie die Reset-Taste nach dem Filterwechsel mindestens 5 Sekunden lang gedrückt.
- ④ **Luftqualitätsanzeige**  
Farbkodierte LED zur Anzeige von drei Luftqualitätsstufen.
- ⑤ **Netzschalter**  
Zum Ein- und Ausschalten des Geräts.
- ⑥ **Taste für die Lüftergeschwindigkeit (HOCH/RUNTER)**  
Ermöglicht die manuelle Bedienung des Geräts. Drücken Sie diese Taste, um die einstellbaren Werte zu durchlaufen und einzustellen (Low, Medium, High).
- ⑦ **Lichtsensord**  
Erkennt die Umgebungshelligkeit und passt die LED-Anzeigen entsprechend an.

## AUFSTELLUNGORT

Achten Sie darauf, dass der Luftreiniger 30 bis 45 cm Abstand zu Fernsehgeräten Rundfunkgeräten und anderen elektronischen Geräten hat

Elektromagnetische Störungen von bestimmten Elektrogeräten können sonst Fehlfunktionen verursachen.

Stellen Sie das Gerät in Innenräumen geschützt vor direktem Sonnenlicht auf  
Direkte Sonneneinstrahlung kann Fehlfunktion oder einen Ausfall des Produkts zur Folge haben.

Stellen Sie das Gerät auf einem harten und ebenen Untergrund auf.  
Instabile oder geneigte Flächen können zu lauten Geräuschen und Vibrationen führen.

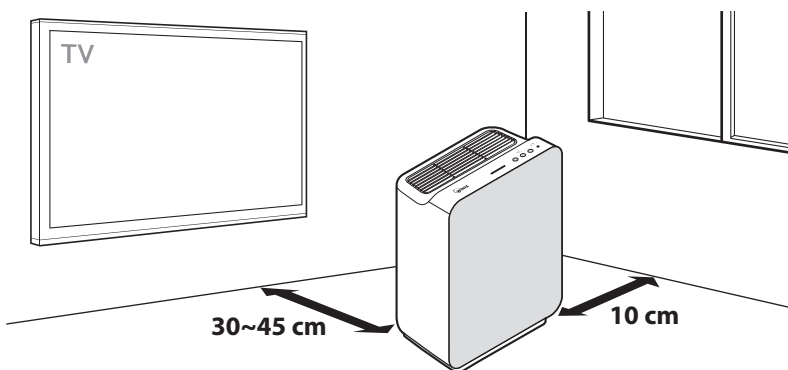

### WARNHINWEIS

Befolgen Sie die nachstehenden Anweisungen, um das Risiko von schweren oder tödlichen Verletzungen und die Gefahr einer Beschädigung des Geräts zu verringern.



Verwenden Sie das Gerät nicht in der Nähe von Nebeln oder Dämpfen von industriellem Öl oder größeren Mengen an metallischen Staub.



Stellen Sie das Gerät nicht in der Nähe von Heizelementen auf.



Installieren Sie das Gerät nicht in irgendeiner Art von Motor- oder Transportfahrzeug (Lkw, Boote, Schiffe usw).



Stellen Sie das Gerät nicht in einem Bereich mit übermäßigen Mengen an giftigen Gasen auf.



Stellen Sie das Gerät nicht in der Nähe von brennbaren Materialien (Aerosole, Brennstoffe, Gase usw) auf.



Achten Sie darauf, dass das Gerät nicht in den Wind oder in Zugluft gerichtet ist.



Stellen Sie das Gerät nicht unterhalb einer elektrischen Steckdose auf.



Stellen Sie das Gerät nicht in übermäßig feuchten Bereichen auf, wo es nass werden könnte.

※ Dieses Gerät ist nicht zur Erhaltung von Dokumenten oder zur Konservierung von Kunstwerken vorgesehen.

## EINSETZEN DER FILTER

Dieses Produkt wird mit allen erforderlichen Filtern geliefert. Die schützende Plastikfolie muss vor dem Gebrauch von den Filtern entfernt werden.

- ※ Wenn das Gerät mit der Plastikfolie in Betrieb genommen wird, kann es Schaden nehmen.
- ※ Ziehen Sie den Netzstecker heraus und vergewissern Sie sich, dass das Gerät ausgeschaltet ist, bevor Sie die Filter einsetzen.

- ① Entfernen Sie die Frontabdeckung, indem Sie gleichzeitig auf beide Ecken der Vorderseite drücken und die Abdeckung vorsichtig zu sich hin ziehen.

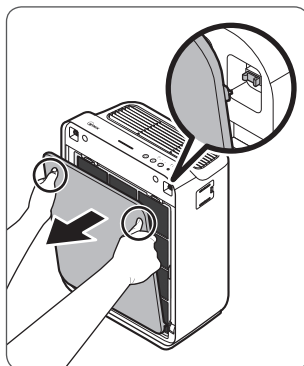

- ② Drücken Sie auf die Laschen des Vorfilters in der Nähe der Filteroberseite, lösen Sie den Filter und entnehmen Sie ihn.

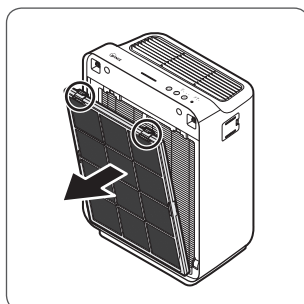

- ③ Nehmen Sie den Aktivkohlefilter aus dem Filtergehäuse.

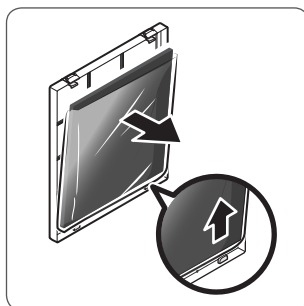



## EINSETZEN DER FILTER

- ④ Nehmen Sie die Filter aus der Plastikverpackung.
- Wenn das Gerät in Betrieb genommen wird, ohne zuvor die Filter aus der Plastikverpackung zu nehmen, kann dies zu abnormalen Geräuschen, Verformungen oder zur Entstehung eines Brands infolge von Überhitzung führen.

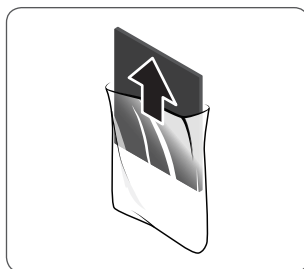

- ⑤ Setzen Sie den Aktivkohlefilter danach in das Filtergehäuse ein.

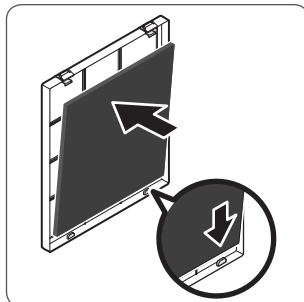

- ⑥ Entfernen Sie den True HEPA-Filter.

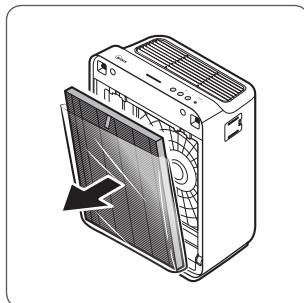

- ⑦ Entfernen Sie zuerst das Filtergehäuse und dann den True HEPA-Filter.

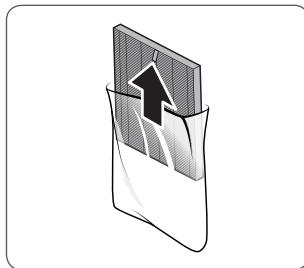

## EINSETZEN DER FILTER

- ⑧ True HEPA-Filter → Filtergehäuse, nahe an die Rückseite des Produkts drücken.

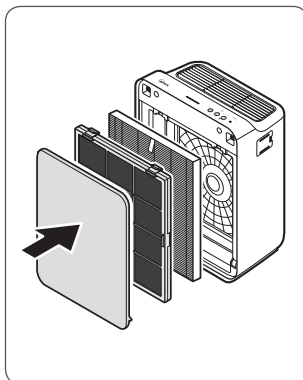

- ⑨ Führen Sie beide Enden des Vorfilters aus Stoff ein und drücken Sie ihn oben gegen das Gerät, um es zu schließen.

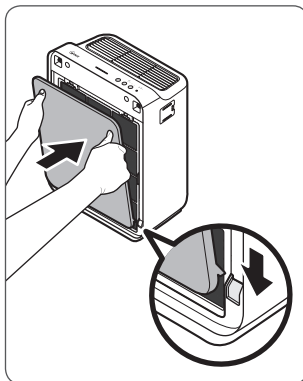

- ⑩ Entfernen Sie den Vorfilter aus Stoff, der an der Frontabdeckung befestigt ist.
- Der Vorfilter wird mit 12 Haken auf der Rückseite der Frontabdeckung befestigt.

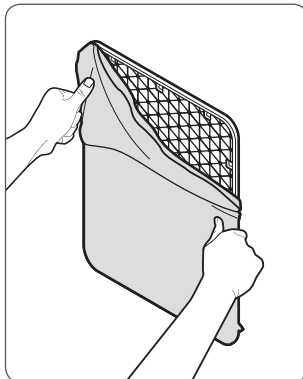

# EINSETZEN DER FILTER

Häufigkeit für Wartung und Wechsel der Filter:

Filter	Kontrollleuchte	Wartung	Wechseln
<b>1</b> Vorfilter aus Stoff	Keine	Einmal alle 14 Tage reinigen	Dauerhaft
<b>2</b> Aktivkohlefilter	Keine	NICHT WASCHBAR	Alle 3 Monate wechseln
<b>3</b> True HEPA-Filter	 Check Filter		Hält 6~12 Monate

※ Die Häufigkeit Filterwechsel kann je nach Umgebung variieren.

※ Für die optimale Nutzung sollte der Vorfilter aus Stoff einmal alle 14 Tage gereinigt werden. Dadurch kann auch die Lebensdauer der anderen Filter verlängert werden.

## Bezug von Ersatzfiltern von Winix:

Wenden Sie sich bitte an Ihren Händler vor Ort

**R Filter:**

Aktivkohlefilter und True HEPA-Filter



# SICHERHEITS- UND VORSICHTSMASSNAHMEN

Lesen und befolgen Sie bitte vor der Inbetriebnahme des Geräts die folgenden Sicherheitshinweise

## **Stellen Sie sicher, dass die Filter eingesetzt sind, bevor Sie das Gerät einschalten**

Wenn das Gerät ohne Filter betrieben wird, kann dies seine Lebensdauer verkürzen und es besteht Stromschlag- und Verletzungsgefahr.

## **Achten Sie darauf, dass KEINE Fremdkörper in die Lüftungsschlitze des Geräts eingeführt sind**

Zu den Fremdkörpern zählen beispielsweise Stifte, Stäbe und Münzen.

## **Berühren Sie keinen Teil im Inneren des Geräts mit nassen Händen**

Durch die Hochspannung kann es zu Stromschlägen kommen.

## **Stellen Sie sicher, dass die Einlass- und Auslassöffnungen nicht blockiert werden**

Wenn die Öffnungen blockiert sind, kann die Temperatur im Gerät zu stark ansteigen, sodass das Gerät ausfallen oder sich verformen kann.

## **Verwenden Sie das Gerät nicht als Hocker und stellen Sie keine schweren Gegenstände darauf**

Es besteht Verletzungsgefahr und das Gerät kann ausfallen oder sich verformen.



### **WARNHINWEIS**

Befolgen Sie die nachstehenden Anweisungen, um das Risiko von schweren oder tödlichen Verletzungen und die Gefahr einer Beschädigung des Geräts zu verringern.



Ziehen Sie nicht am Netzkabel, wenn Sie das Gerät von der Stromversorgung trennen



Verknoten Sie das Netzkabel nicht, wenn das Gerät in Betrieb ist



Wenn das Gerät in Wasser getaucht wurde, trennen Sie es von der Stromversorgung und kontaktieren Sie den Kundendienst



Trennen Sie das Gerät nicht von der Stromversorgung und bewegen Sie es nicht, während es in Betrieb ist



Verbinden sie keine zusätzlichen Geräte mit der gleichen Steckdose oder Stromversorgung



Berühren Sie den Stecker nicht mit nassen Händen



Trennen Sie das Gerät von der Stromversorgung, wenn es längere Zeit nicht benutzt wird



Das Kabel kann Schaden nehmen, wenn es unter übermäßiger Kraftausübung gebogen, gezogen, verdreht, gebündelt oder gequetscht wird oder wenn schwere Gegenstände darauf gestellt werden



Achten Sie darauf, dass keine Fremdkörper wie Stifte, Stäbe und Münzen in die Lüftungsschlitze des Geräts eingeführt werden

※ Wenn das Netzkabel beschädigt ist, muss es durch den Hersteller, seinen Kundendienst oder ähnlich qualifizierte Personen ersetzt werden, um eine Gefährdung zu vermeiden.

※ Das Gerät ist nicht für die Verwendung durch Personen (einschließlich Kinder) mit eingeschränkten physischen, sensorischen oder psychischen Fähigkeiten bzw. ohne jegliche Erfahrung oder Wissen vorgesehen, es sei denn, sie sind unter Aufsicht oder wurden in die Verwendung des Gerätes durch eine Person, die für ihre Sicherheit verantwortlich ist, eingewiesen.

※ Kinder sollten unter Aufsicht stehen, damit gewährleistet ist, dass sie nicht mit dem Gerät spielen.

# ERSTE INBETRIEBNAHME

- ① Schließen Sie das Netzkabel an eine Netzsteckdose an.

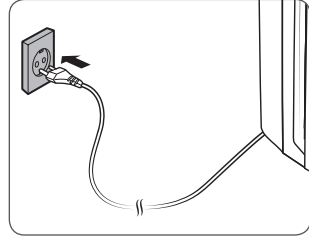

- ② Drücken Sie den Netzschalter.

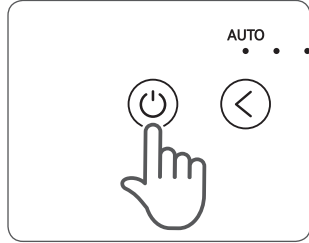

## ✓ HINWEIS

- Während der ersten 30 Sekunden nach dem Einschalten durchläuft die Luftqualitätsanzeige alle Farben (Blau, Gelb und Rot). Der Partikelsensor benötigt in etwa 30 Sekunden, um die Luftqualität zu messen. Danach beginnt der normale Betrieb.

- ③ Wenn das Gerät zum ersten Mal eingeschaltet wird, ist der Automatikbetrieb eingestellt.

- Im Automatikbetrieb wird die Lüfterdrehzahl automatisch entsprechend der Luftqualität in der Umgebung angepasst.

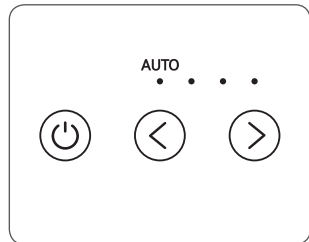

## ✓ HINWEIS

- Wenn sich die Luftqualität im Innenraum verbessert, während sich das Gerät im Automatikbetrieb befindet, wird die Lüfterdrehzahl automatisch auf Low reduziert.
- Wenn das Gerät läuft, ist eventuell ein zwitschernder oder summender Ton hörbar.

# AUTOMATIKBETRIEB UND SCHLAFMODUS

## 1. Automatikbetrieb („Auto“)

Ermöglicht den Automatikbetrieb basierend auf den Luftqualität-Messwerten des Partikelsensors.

- ① Drücken Sie die Taste für die Lüftergeschwindigkeit (HOCH/RUNTER), um den Automatikbetrieb auszuwählen.
  - Die LED „Auto“ leuchtet auf, wenn der Automatikbetrieb aktiviert wird, und der Betrieb beginnt.

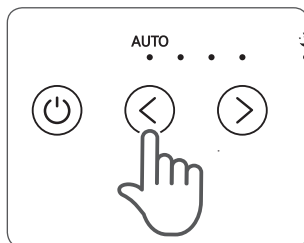

### ✓ HINWEIS

- Im Automatikbetrieb wird die Lüfterdrehzahl automatisch an die Luftqualität angepasst. Wenn sich die Luftqualität im Innenraum verbessert, wird die Lüfterdrehzahl automatisch reduziert. Wenn sich die Luftqualität im Innenraum verschlechtert, erhöht sich die Lüfterdrehzahl automatisch.

## 2. Schlafmodus („Sleep“)

- ① Drücken Sie die Taste für die Lüftergeschwindigkeit (HOCH/RUNTER), um den Schlafmodus auszuwählen.
  - Die LED „Sleep“ leuchtet auf, wenn der Schlafmodus aktiviert wird, und der Betrieb beginnt.

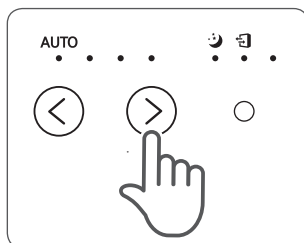

### ✓ HINWEIS

- Wenn der Schlafmodus ausgewählt wird, wird die Lüfterdrehzahl automatisch auf Low eingestellt. Sie können die Lüfterdrehzahl von Hand ändern, indem Sie die Taste für die Lüftergeschwindigkeit drücken, wodurch der manuelle Betrieb aktiviert wird.
- Wenn der Schlafmodus aktiviert ist, ist die LED zur Anzeige der Luftqualität deaktiviert.

# MANUELLER MODUS & LUFTQUALITÄTSANZEIGE

## 3. Manueller Modus (Einstellen der Lüfterdrehzahl)

Im manuellen Modus kann der Benutzer die Lüfterdrehzahl manuell auf Low, Medium oder High einstellen.

- ① Stellen Sie die gewünschte Lüfterdrehzahl mit der Taste für die Lüftergeschwindigkeit ein.

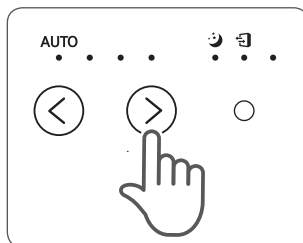

### ✓ HINWEIS

- Wenn der manuelle Modus ausgewählt wird, wird der Automatikbetrieb automatisch deaktiviert.

## 4. Luftqualitätsanzeige

Wenn die LED-Lampe eingeschaltet ist, zeigt sie die aktuelle Luftqualität im Innenraum in drei Stufen an : BLAU (gut), GELB (relativ gut), ROT (schlecht).

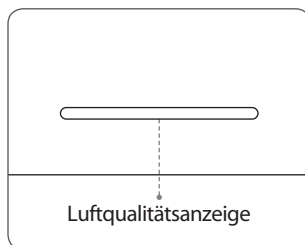

### ✓ HINWEIS

- Die Luftqualität wird basierend auf den Werten des Partikelsensors angezeigt. Abhängig von den Bedingungen in der unmittelbaren Umgebung kann sich die Farbe der Anzeige häufig ändern oder längere Zeit unverändert bleiben.

# PFLEGE DER FILTER

## 1. Über die Filter

Wenn die Filterprüfanzeige leuchtet, ist es Zeit, den True HEPA-Filter zu wechseln.

Filter	Kontrollleuchte	Wartung	Wechseln
<b>1</b> Vorfilter aus Stoff	Keine	Einmal alle 14 Tage reinigen	Dauerhaft
<b>2</b> Aktivkohlefilter	Keine	NICHT WASCHBAR	Alle 3 Monate wechseln
<b>3</b> True HEPA-Filter	 Check Filter		Hält 6~12 Monate

※ Die Häufigkeit Filterwechsel kann je nach Umgebung variieren.

※ Für die optimale Nutzung sollte der Vorfilter aus Stoff einmal alle 14 Tage gereinigt werden. Dadurch kann auch die Lebensdauer der anderen Filter verlängert werden.

### Bezug von Ersatzfiltern von Winix:

Wenden Sie sich bitte an Ihren Händler vor Ort

**R Filter:**

Aktivkohlefilter und True HEPA-Filter

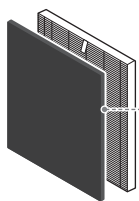

Aktivkohlefilter/  
True HEPA-Filter

### ✓ HINWEIS

- Die Lebensdauer der Filter hängt von der Schadstoffmenge in der Luft ab. Je mehr Staub sich in der Umgebung befindet, desto mehr davon sammelt sich in den Filtern an und verkürzt deren Lebensdauer.
- Sind die Filter stark verschmutzt, entwickeln diese unangenehme Gerüche oder sollte die Lüfterstärke deutlich abnehmen, sollten Sie die Filter auch dann auswechseln, wenn die Filterwechselanzeige noch nicht aufleuchtet.



# PFLEGE DER FILTER

## 2. Zurücksetzen des Geräts

- ① Schalten Sie nach dem Austausch der Filter das Gerät wieder ein und halten Sie dann den RESET-Schalter mithilfe eines dünnen Objekts wie einer Büroklammer für die Dauer von 5 Sekunden gedrückt.

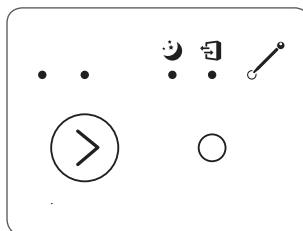

## 3. Reinigen des Vorfilters aus Stoff

Die Häufigkeit der Reinigung hängt von der vorhandenen Luftqualität ab.

- ① Verwenden Sie einen Staubsauger oder eine weiche Bürste, um den Vorfilter zu reinigen. Wenn er übermäßig verschmutzt ist, spülen Sie ihn mit lauwarmem Wasser ab.
  - Verwenden Sie kein Reinigungsmittel oder Seife.
  - Lassen Sie den Filter mindestens 24 Stunden lang trocknen, bevor Sie ihn wieder verwenden.

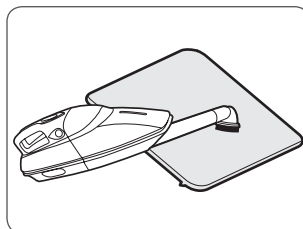

※ Wenn der Vorfilter beschädigt ist oder in irgendeiner Weise ausgetauscht werden muss:

**Wenden Sie sich bitte an Ihren Händler vor Ort**

### HINWEIS

- Verwenden Sie kein Benzol, keinen Alkohol oder andere flüchtige Flüssigkeiten. Sie können eine Beschädigung oder Verfärbung verursachen.
- Der Vorfilter kann nach der Reinigung wieder verwendet werden, wenn er vollständig getrocknet ist.
- Verwenden Sie kein heißes Wasser über 40°C oder flüchtige Flüssigkeiten wie Farbverdünner.
- Lassen Sie den Vorfilter nach dem Waschen an einem gut belüfteten Ort vollständig trocknen, da sich anderenfalls unangenehme Gerüche entwickeln können.

# PFLEGE DES PARTIKELSENSORS

## Pflege des Partikelsensors

Der Partikelsensor erkennt den Staub und ultrafeine Partikel in der Luft. Für eine optimale Leistung muss er alle zwei Monate gereinigt werden. Wenn Sie den Luftreiniger an einem Ort mit hoher Staubbelastung betreiben, reinigen Sie den Sensor öfter.

- ① Öffnen Sie die Partikelsensor-Abdeckung.

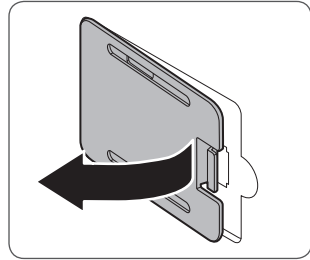

- ② Wischen Sie die Linse und den Ansaugbereich des Partikelsensors mit einem feuchten Wattestäbchen ab.
- Die Sensorfläche darf nur mit Wasser gereinigt werden. Verwenden Sie keine flüchtigen Substanzen wie Alkohol oder Aceton.

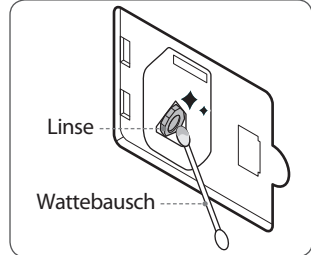

- ③ Entfernen Sie verbleibende Feuchtigkeit mit einem trockenen Wattestäbchen.

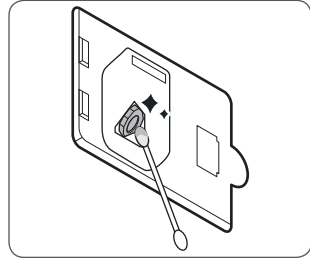

- ④ Schließen Sie die Partikelsensor-Abdeckung.
- Die Partikelsensor-Abdeckung kann mit einem Staubsauger gereinigt werden.

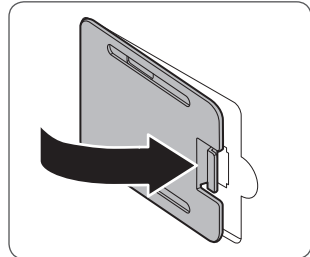

# REINIGUNG UND PFLEGE

## 1. Reinigung der Außen- und Innenflächen

- ① Wischen Sie die Außenflächen mit einem weichen, mit lauwarmem Wasser befeuchteten Tuch ab. Wischen Sie die Außenflächen anschließend mit einem sauberen, trockenen Tuch ab.
- Reinigen Sie das Gerät alle 1–2 Monate, um seinen optimalen Zustand zu gewährleisten.

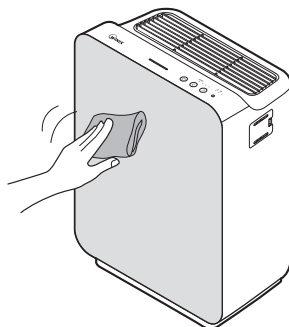

- ② Öffnen Sie die Frontabdeckung und reinigen Sie den Innenraum mit einem Staubsauger.
- Um die optimale Leistung aufrechtzuerhalten, reinigen Sie das Gerät 1–2 Mal im Monat.

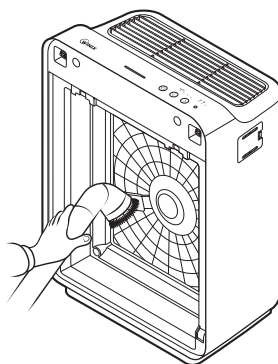

### HINWEIS

- Ziehen Sie vor dem Reinigen des Geräts immer zuerst den Netzstecker heraus und warten Sie, bis sich das Gerät abgekühlt hat.
- Versuchen Sie nie, das Gerät selbst zu zerlegen, zu reparieren oder modifizieren.
- Verwenden Sie keine entflammenden Sprays oder Flüssigreiniger.
- Lassen Sie die Reinigung oder Wartung des Geräts nicht von Kindern durchführen.
- Achten Sie darauf, dass das Gerät vor dem Durchführen von Reinigungs- oder Wartungsarbeiten von der Stromversorgung getrennt ist.

## HÄUFIG GESTELLTE FRAGEN

Problem	Prüfen / Maßnahmen
<p><b>Gerät lässt sich nicht einschalten.</b></p>	<ul style="list-style-type: none"> <li>• Ist der Stecker richtig in die Steckdose eingesteckt?               <ul style="list-style-type: none"> <li>– Stellen Sie sicher, dass die Steckdose funktioniert und der Stecker korrekt eingesteckt ist.</li> </ul> </li> <li>• Liegt ein Stromausfall vor?               <ul style="list-style-type: none"> <li>– Überprüfen Sie, ob andere Lampen und elektrische Geräte funktionieren, und versuchen Sie es erneut.</li> </ul> </li> </ul>
<p><b>Gerät funktioniert nicht im Automatikbetrieb.</b></p>	<ul style="list-style-type: none"> <li>• Wurde der Automatikbetrieb ausgewählt?               <ul style="list-style-type: none"> <li>– Drücken Sie die Mode-Taste, bis der Automatikbetrieb ausgewählt ist.</li> </ul> </li> <li>• Ist der Sensor blockiert oder verstopft?               <ul style="list-style-type: none"> <li>– Wischen Sie den Geruchssensor mit einem feuchten und anschließend mit einem trockenen Tuch ab.</li> </ul> </li> </ul>
<p><b>Das Gerät vibriert und erzeugt laute Geräusche.</b></p>	<ul style="list-style-type: none"> <li>• Steht das Gerät auf einer geeigneten oder unebenen Fläche?               <ul style="list-style-type: none"> <li>– Stellen Sie das Gerät auf einen festen, flachen, ebenen Untergrund.</li> </ul> </li> </ul>
<p><b>Der Netzstecker und die Steckdose fühlen sich heiß an.</b></p>	<ul style="list-style-type: none"> <li>• Ist der Stecker fest eingesteckt?               <ul style="list-style-type: none"> <li>– Stellen Sie sicher, dass der Stecker richtig in die Steckdose eingesteckt ist.</li> </ul> </li> </ul>

## HÄUFIG GESTELLTE FRAGEN

Problem	Prüfen / Maßnahmen
<b>Es ist ein seltsamer Geruch wahrzunehmen.</b>	<ul style="list-style-type: none"><li>• Wird das Gerät an einem Ort mit starker Rauchentwicklung, hoher Staubbelastung oder vielen Gerüchen verwendet?<ul style="list-style-type: none"><li>– Reinigen Sie die Lufteinlässe und reinigen Sie den Vorfilter.</li><li>– Reinigen oder wechseln Sie den Filter.</li></ul></li></ul>
<b>Geringe Lüfterstärke. Das Produkt reinigt die Luft nicht.</b>	<ul style="list-style-type: none"><li>• Leuchtet die Filterprüfanzeige?<ul style="list-style-type: none"><li>– Wechseln Sie bei Bedarf die Filter.</li></ul></li></ul>
<b>Das Display ist dunkel.</b>	<ul style="list-style-type: none"><li>• Ist der Lichtsensor verschmutzt?<ul style="list-style-type: none"><li>– Bei eingeschaltetem Automatikbetrieb wird der Schlafmodus automatisch aktiviert, wenn der Lichtsensor feststellt, dass es im Raum dunkel ist.</li></ul></li></ul>

## TECHNISCHE DATEN DES GERÄTS

<b>Modellname</b>	<b>ZERO-N (AZNU230-HWE)</b>
<b>Versorgungsspannung</b>	AC 220 - 240 V, 50 / 60 Hz
<b>Nennleistung</b>	30 W
<b>Max. Raumkapazität</b>	45 m <sup>2</sup>
<b>Abmessungen</b>	350 mm(W) x 207 mm(D) x 470 mm(H)
<b>Gewicht</b>	6.2 kg
<b>Ersatzfilter</b>	<b>R Filter / item : 1712-0088-00</b>

※ Das äußere Erscheinungsbild, das Design und die Produktspezifikationen können ohne vorherige Ankündigung geändert werden, um die Produktleistung zu verbessern.

# PRODUKTGARANTIE

## Die Garantiebedingungen lauten wie folgt.

---

- 1 Dieses Produkt wird unter strengen Qualitätskontrollen und Inspektionen hergestellt.
- 2 Die Garantie erlischt, wenn die Betriebsstörungen auf Fahrlässigkeit oder Missbrauch seitens des Verbrauchers zurückzuführen sind. Versandkosten und Bearbeitungsgebühren können auch während der Garantiezeit anfallen.
- 3 Wenn das Produkt zum Service gebracht wird, müssen die Garantieunterlagen vorgelegt werden.
- 4 Bewahren Sie die Garantieseite des Handbuchs an einem sicheren Ort auf, da sie nicht erneut ausgestellt werden können.
- 5 Diese Garantie gilt nur in Europa.

Produktname	Luftreiniger	
Modellname	ZERO-N (AZNU230-HWE)	
Kaufdatum		
Garantiezeitraum	Zwei (2) Jahre	
Einkaufsort		
Einkaufsort Tel.		
Kunde	Adresse	
	Name	
	Tel.	

※ Tragen Sie nach dem Kauf alle obigen Angaben vollständig ein.



2610-0174-00 Rev.00

○ Kontaktieren Sie Ihren  
Händler vor Ort für  
produktbezogene  
Anfragen und  
Kundendienstleistungen

[WWW.WINIX.COM/EU](http://WWW.WINIX.COM/EU)



# PURIFICATORE DELL'ARIA WINIX



○ Modello ZERO-N (AZNU230-HWE)

○ Guida all'utilizzo e alla cura



- Leggere attentamente e attenersi scrupolosamente a tutte le regole e istruzioni di sicurezza nel presente manuale prima dell'attivazione.
- La garanzia relativa al prodotto è stampata sul retro della presente guida, per cui si raccomanda di conservare la stessa in luogo sicuro per futuri utilizzi.

# CONTENUTI

PURIFICAZIONE DELL'ARIA IN 3 FASI	91
CONTROLLI	92
DOVE UTILIZZARE	93
INSTALLAZIONE DEI FILTRI	94
SICUREZZA E PRECAUZIONI	98
FUNZIONAMENTO INIZIALE	99
AUTO E SLEEP	100
MANUALE E INDICATORE QUALITÀ DELL'ARIA	101
CURA DEL FILTRO	102
MANUTENZIONE DEL SENSORE DI PARTICOLATO	104
PULIZIA	105
DOMANDE FREQUENTI	106
SPECIFICHE TECNICHE DELL'APPARECCHIO	108
GARANZIA DEL PRODOTTO	109
Francese	23
Spagnolo	45
Tedesco	67
Italiano	89
Olandese	111
Polacco	133

► Il presente prodotto è adatto esclusivamente a  
220 - 240V~, 50/60Hz.

## PURIFICAZIONE DELL'ARIA IN 3 FASI

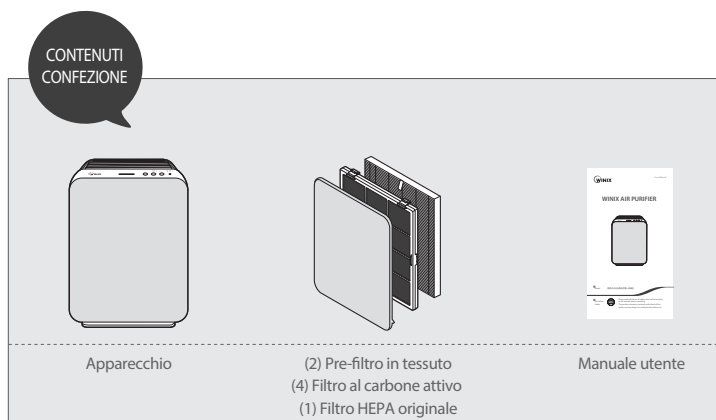
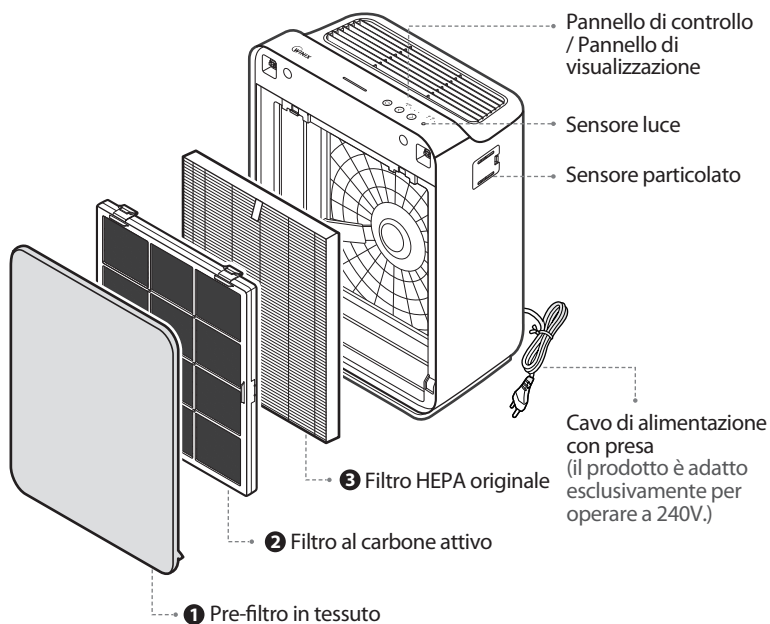

## CONTROLLI

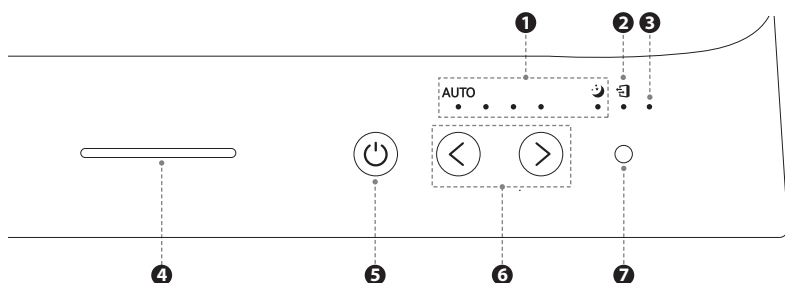
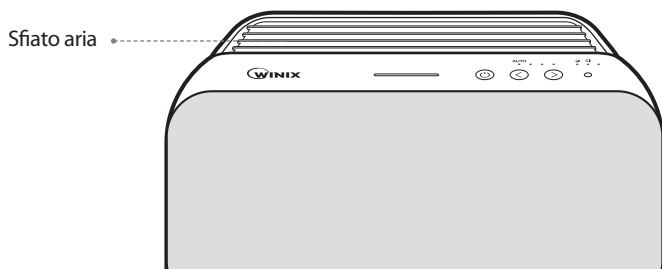

- ① **Indicatore di velocità della ventola**  
Indica la velocità attuale della ventola.
- ② **Indica la velocità attuale della ventola**  
La luce LED indica quando è ora di sostituire il filtro.
- ③ **Pulsante Reset**  
Dopo aver sostituito un filtro, tenere premuto il pulsante RESET per almeno 5 secondi.
- ④ **Indicatore della qualità dell'aria**  
I LED a codice colore indicano uno dei tre livelli di qualità dell'aria.
- ⑤ **Pulsante di alimentazione**  
Accende o spegne l'unità.
- ⑥ **Pulsante di velocità della ventola (SU/GIU)**  
Attiva il funzionamento manuale dell'unità. Premere per scorrere e impostare la velocità della ventola richiesta (Bassa, Media, Alta).
- ⑦ **Sensore luce**  
Rileva la quantità di luce ambiente nel locale per regolare la luminosità degli indicatori LED.

## DOVE UTILIZZARE

Lasciare 30 ~ 45 cm di spazio tra TV, radio e altri apparecchi elettronici  
l'interferenza elettromagnetica di alcuni dispositivi può causare malfunzionamenti nel prodotto.

Mettere all'interno, lontano dalla luce solare diretta  
L'esposizione diretta potrebbe causare anomalie di funzionamento o guasti del dispositivo.

Collocare solo su superfici rigide e in piano  
Le superfici poco solide o inclinate potrebbero causare rumori e vibrazioni di tipo anomalo.

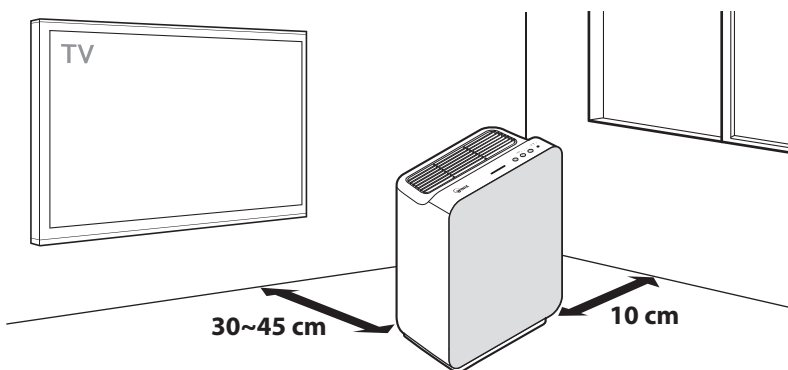

### AVVERTENZA

Attenersi alle presenti istruzioni al fine di ridurre il rischio di lesioni gravi o morte, oltre a quello di danneggiare l'apparecchio.



Non utilizzare in caso di nebbie o fumi di oli industriali, o di grandi quantità di polveri metalliche.



Non collocare presso elementi riscaldanti.



Non installare in alcun tipo di motore o veicolo di trasporto (camion, barche, navi, ecc).



Non collocare in aree con eccessiva presenza di gas nocivi.



Non collocare presso materiali infiammabili (aerosol, combustibili, gas, ecc).



Non collocare l'apparecchio di fronte a vento o correnti d'aria.



Non collocare sotto prese elettriche.



Non collocare in aree eccessivamente umide, dove l'apparecchio potrebbe bagnarsi.

※ Il presente apparecchio non è progettato per la conservazione di documenti o di opere d'arte.

## INSTALLAZIONE DEI FILTRI

Il presente prodotto viene fornito di tutti i filtri richiesti. Rimuovere l'imballo protettivo in plastica dai filtri prima dell'uso.

※ Attivare l'apparecchio senza averne rimosso l'imballo in plastica può provocare guasti al prodotto.

※ Scollegare l'apparecchio e assicurarsi che sia spento prima di installare i filtri.

- ① Togliere il pannello anteriore premendo verso il basso sulle due estremità anteriori e quindi tirando in avanti.

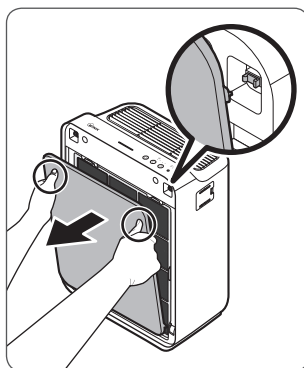

- ② Premere le linguette del Pre-filtro presso la parte superiore del filtro, rilasciarle e rimuovere.

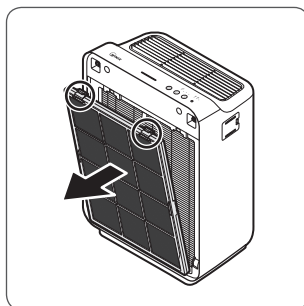

- ③ Togliere il filtro a carboni attivi dall'alloggiamento del filtro.

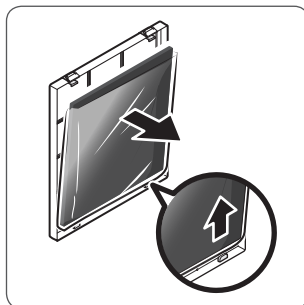

## INSTALLAZIONE DEI FILTRI

- ④ Rimuovere i filtri dall'imballo protettivo in plastica.

- Attivare l'apparecchio senza rimuovere i filtri dall'imballo in plastica può causare rumori anormali, deformazione o incendio come effetto del surriscaldamento.

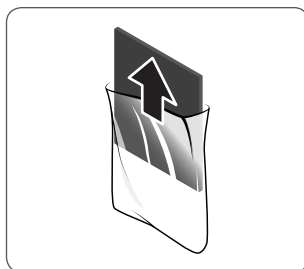

- ⑤ Dopo aver tolto la pellicola vinilica di imballaggio del filtro, inserire il filtro a carboni attivi nel relativo alloggiamento.

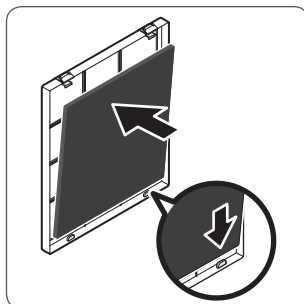

- ⑥ Estrarre il filtro HEPA originale.

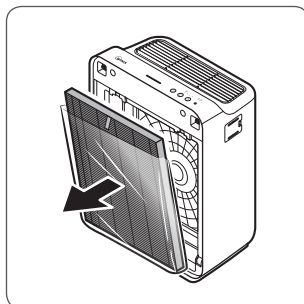

- ⑦ Togliere l'alloggiamento del filtro, quindi togliere il filtro HEPA originale.

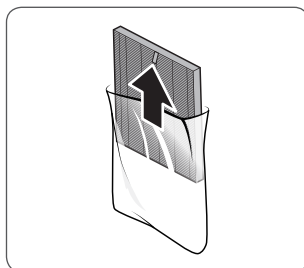

## INSTALLAZIONE DEI FILTRI

- ⑧ Filtro HEPA originale → Quando l'alloggiamento del filtro è OK, spingerlo verso l'interno per avvicinarlo alla parte posteriore del prodotto.

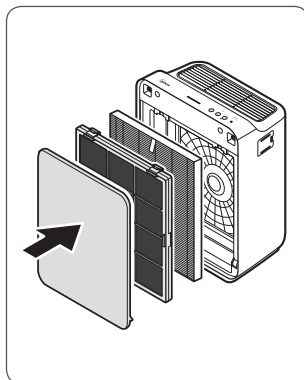

- ⑨ Dopo aver inserito le due estremità del pre-filtro in tessuto, premere i due lati verso l'alto per chiuderlo.

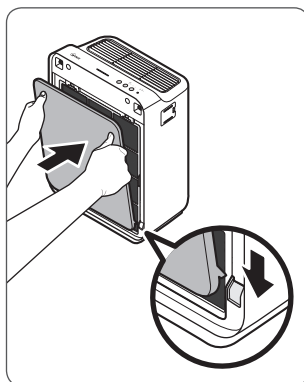

- ⑩ Togliere il pre-filtro in tessuto, fissato al pannello anteriore.
- Il pre-filtro in tessuto è fissato da 12 ganci sul retro del pannello anteriore.

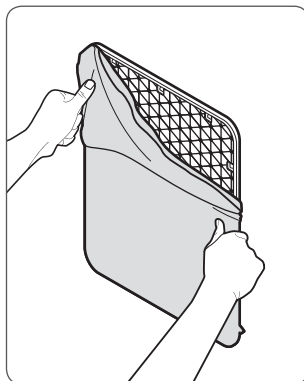



# INSTALLAZIONE DEI FILTRI

Quando riparare e sostituire i filtri:

Filtro	Indicatore luminoso	Quando riparare	Quando sostituire
<b>1</b> Filtro in tessuto	Nessuno	Pulire ogni 14 giorni	Fisso
<b>2</b> Filtro al carbone attivo	Nessuno	NON può essere LAVATO	Sostituire ogni 3 mesi
<b>3</b> Filtro HEPA originale	 Check Filter		Dura fino a 6~12 mesi

※ Gli intervalli tra le sostituzioni dei filtri possono variare a seconda dell'ambiente.

※ Per un uso ottimale, il filtro in tessuto può essere pulito ogni 14 giorni, estendendo così la durata degli altri filtri.

## Per acquistare i filtri di ricambio Winix:

contattare il proprio rivenditore locale

**Filtro R:**

Filtro a carboni attivi e Filtro HEPE originale



## SICUREZZA E PRECAUZIONI

Prima di usare la strumentazione, leggere con attenzione e attenersi a queste avvertenze di sicurezza

### **Verificare che i filtri siano inseriti prima di attivare l'apparecchio**

l'attivazione dell'apparecchio senza filtri può accorciarne la durata e causare scossa elettrica o lesioni.

### **Verificare che NON vi siano oggetti estranei nelle ventole sull'unità**

esempi di oggetti sono : perni, asticelle, monete.

### **Non toccare alcuna parte all'interno dell'apparecchio con le mani bagnate**

l'elevato voltaggio può causare scosse elettriche.

### **Verificare che la ventole di alimentazione e uscita dell'unità non si ostruiscano**

l'ostruzione potrebbe portare a un aumento delle temperature interne il che a sua volta potrebbe causare guasti e deformazioni.

### **Non usare l'unità come sgabello e non porre sulla stessa oggetti pesanti**

si potrebbero verificare danni personali o guasti e deformazioni del prodotto.



#### **AVVERTENZA**

Attenersi alle presenti istruzioni al fine di ridurre il rischio di lesioni gravi o morte, oltre a quello di danneggiare l'apparecchio.



Non tirare il cavo di alimentazione nello scollegare l'apparecchio



Non legare, né annodare il cavo di alimentazione mentre l'apparecchio è in funzione



Qualora l'apparecchio fosse immerso nell'acqua, scollegarlo e contattare il servizio di assistenza clienti



Non scollegare o spostare l'apparecchio mentre è in funzione



Non collegare altri apparecchi alla stessa presa o fornitura di alimentazione



Non toccare la spina con le mani bagnate



Scollegare l'apparecchio qualora non venga azionato per periodi di tempo prolungati



Il cavo può danneggiarsi se piegato, tirato, ritorto, ammassato, pizzicato forzatamente, o collocandovi sopra oggetti pesanti



Non consentire a oggetti estranei, quali ad esempio perni, asticelle e monete di essere inseriti nelle ventole dell'unità

※ Se il cavo di alimentazione è danneggiato, deve essere sostituito dal produttore, dal suo agente di assistenza o da personale qualificato per evitare rischi.

※ Il presente apparecchio non è progettato per essere usato da persone (bambini inclusi) con capacità fisiche, mentali e sensoriali ridotte o che manchino di esperienza e conoscenze, a meno che possano essere sorvegliati o ricevere le istruzioni riguardanti l'uso dell'apparecchio da una persona responsabile per la loro sicurezza.

※ Sorvegliare i bambini per assicurarsi che non giochino con l'apparecchio.

## FUNZIONAMENTO INIZIALE

- ① Inserire il cavo di alimentazione in una presa elettrica.

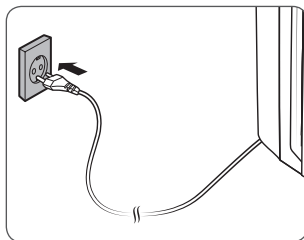

- ② Premere il pulsante "Power".

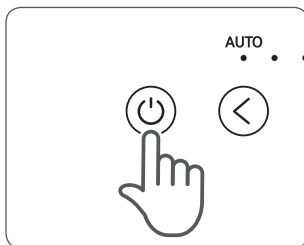

### ✓ NOTA

- Durante i primi 30 secondi di alimentazione, l'Indicatore di Qualità dell'Aria cambierà colore : Blu, Ambra e Rosso. Il Sensore di particolato impiega indicativamente 30 secondi per misurare la qualità dell'aria nell'ambiente; quindi, tornerà al normale funzionamento.

- ③ Alla prima accensione dell'apparecchio verrà impostata di default la modalità Auto

- In modalità Auto, la velocità della ventola sarà regolata automaticamente a seconda della qualità dell'aria nel locale.

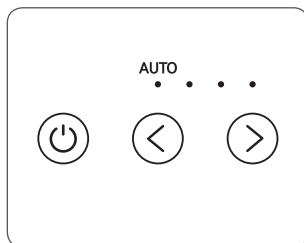

### ✓ NOTA

- In modalità Auto, con il migliorare della qualità dell'aria interna, la velocità della ventola si ridurrà automaticamente a Bassa.
- Mentre l'apparecchio è in funzione, si potrà udire un suono tipo cinguettio o ronzio.

# AUTO E SLEEP

## 1. Modalità Auto

Attiva il funzionamento Auto basato sui sensori di particolato della qualità dell'aria del sensore di particolato.

- ① Premere il pulsante Ventola (UP/DOWN) per selezionare la modalità Auto.
  - La luce LED "Auto" indicherà se è stata attivata la modalità Auto e verrà avviato il funzionamento.

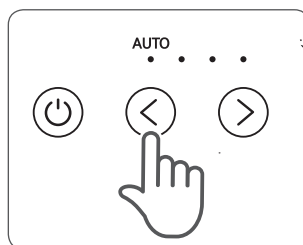

### ✓ NOTA

- Qualora sia in modalità Auto, la velocità della ventola viene regolata automaticamente a seconda della qualità dell'aria interna. Con il migliorare della qualità dell'aria all'interno, la velocità della ventola verrà ridotta automaticamente. Se la qualità dell'aria interna diminuirà, la velocità della ventola aumenterà automaticamente.

## 2. Modalità Sleep

- ① Premere il pulsante Ventola (UP/DOWN) per selezionare la modalità Sleep
  - La luce LED "Sleep" indicherà se è stata attivata la modalità Sleep e verrà avviato il funzionamento.

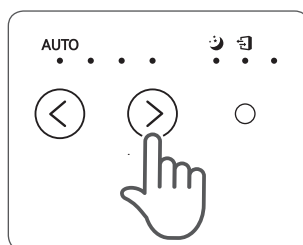

### ✓ NOTA

- Una volta selezionata la modalità Sleep, la velocità della ventola verrà automaticamente impostata su Bassa. La velocità della ventola può essere modificata manualmente premendo il pulsante Velocità Ventola, mettendo l'apparecchio in modalità manuale.
- Se è attivata la modalità Sleep, la luce dell'Indicatore qualità dell'aria verrà spenta.

# MANUALE E INDICATORE QUALITÀ DELL'ARIA

## 3. Modalità manuale (impostazione velocità ventola)

Gli utenti possono scegliere di impostare manualmente la velocità della ventola su Bassa, Media, Alta.

- 1 Premere il pulsante Velocità Ventola per selezionare la velocità ventola richiesta.

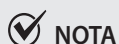
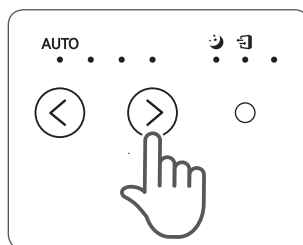

- Una volta selezionata la Modalità Manuale, quella Auto sarà automaticamente disattivata.

## 4. Indicatore di Qualità dell'Aria

Se accesa, la luce LED indicherà la qualità dell'aria interna al momento secondo tre livelli : BLU (buona), ARANCIO (mediocre), ROSSO (scadente).

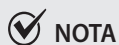
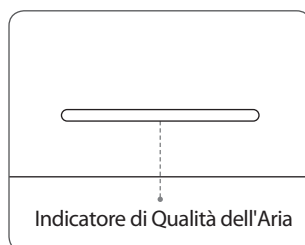

- Il livello di qualità dell'aria viene visualizzato sull'indicatore in base ai sensori di particolato. A seconda dell'immediato ambiente circostante, l'indicatore potrà cambiare colore di frequente o restare uguale per periodi di tempo protratti.

# CURA DEL FILTRO

## 1. Informazioni sui filtri

Quando il LED dell'indicatore Controllo Filtro è acceso, significa che è ora di sostituire il filtro HEPA originale.

Filtro	Indicatore luminoso	Quando riparare	Quando sostituire
<b>1</b> Filtro in tessuto	Nessuno	Pulire ogni 14 giorni	Fisso
<b>2</b> Filtro al carbone attivo	Nessuno	NON può essere LAVATO	Sostituire ogni 3 mesi
<b>3</b> Filtro HEPA originale	 Check Filter		Dura fino a 6~12 mesi

※ Gli intervalli tra le sostituzioni dei filtri possono variare a seconda dell'ambiente.

※ Per un uso ottimale, il filtro in tessuto può essere pulito ogni 14 giorni, estendendo così la durata degli altri filtri.

### Per acquistare i filtri di ricambio Winix:

contattare il proprio rivenditore locale

**Filtro R:**

Filtro a carboni attivi e Filtro HEPE originale

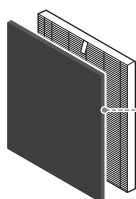

Filtro al carbone attivo/  
Filtro HEPA autentico

### ✓ NOTA

- La durata di vita di un filtro dipende dal livello degli inquinanti presenti nell'aria. Quanta più polvere è presente nell'ambiente, tanta più se ne accumulerà nei filtri, accorciandone la durata.
- Se i filtri risultano eccessivamente sporchi o emanano cattivo odore, o se la forza della ventola risulta significativamente più debole, sostituire i filtri, anche se l'indicatore del Cambio Filtro non si è ancora acceso.

# CURA DEL FILTRO

## 2. Reimpostare l'Apparecchio

- ① Dopo aver sostituito i filtri, ri-alimentare l'apparecchio e quindi usare un oggetto sottile, come una graffetta, onde tenere premuto l'interruttore RESET per 5 secondi.

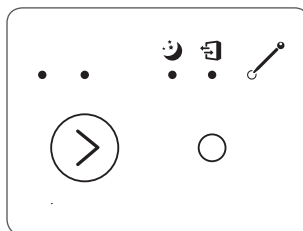

## 3. Pulizia del pre-filtro in tessuto

Gli intervalli tra le pulizie dei filtri possono variare a seconda della qualità dell'aria.

- ① Per pulire il filtro in tessuto utilizzare un aspirapolvere o un pennello morbido. In caso di sporczia eccessiva, sciacquare in acqua a temperatura ambiente.
- Non usare detersivo o sapone.
  - Lasciar asciugare il filtro per 24 ore o più prima dell'uso.

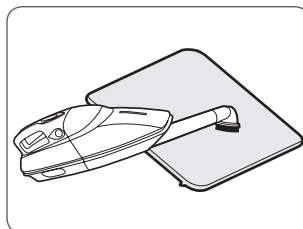

※ Qualora il pre-filtro in tessuto si guasti o necessiti di essere comunque sostituito:

**Contattare il rivenditore locale**



### INFORMATIVA

- Non utilizzare benzene, alcool o altri fluidi volatili che possano causare guasti o macchie.
- Il pre-filtro in tessuto è riutilizzabile dopo essere stato pulito, assicurarsi che sia completamente asciutto.
- Non utilizzare acqua calda sopra i 40°C o fluidi volatili quali diluenti per vernici.
- Dopo aver lavato il filtro, farlo asciugare completamente in una zona ben aerata, altrimenti svilupperà un odore sgradevole.

# MANUTENZIONE DEL SENSORE DI PARTICOLATO

## Manutenzione del sensore di particolato

Per ottimizzare le prestazioni del sensore di particolato, che rileva la polvere aerodispersa e le particelle ultrafini, si consiglia di pulirlo con frequenza bimestrale. Pulirlo con una maggiore frequenza qualora dovesse essere utilizzato in ambienti molto polverosi.

- ① Aprire il coperchio del sensore di particolato.

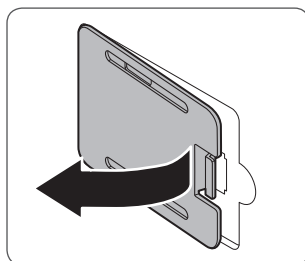

- ② Usare un batuffolo di cotone umido per strofinare la lente e la presa del Sensore di particolato.
- Utilizzare soltanto acqua per pulire l'area del sensore. Non utilizzare sostanze volatili come alcool o acetone.

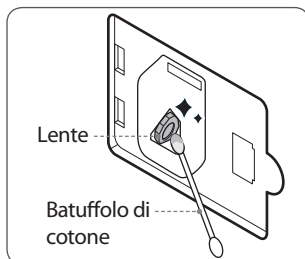

- ③ Rimuovere ogni traccia di umidità con un batuffolo di cotone asciutto.

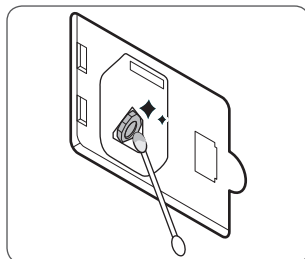

- ④ Chiudere il coperchio del sensore di particolato.
- Il coperchio del sensore di particolato può essere pulito con un aspirapolvere.

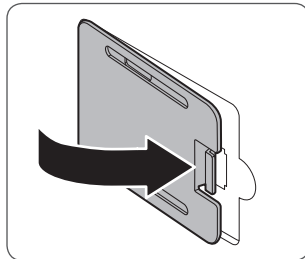



# PULIZIA

## 1. Pulire entrambe l'esterno e l'interno

- ① Strofinare con un panno leggermente inumidito con acqua a temperatura ambiente, dopodiché asciugare accuratamente con un panno pulito e asciutto.
  - Per mantenere l'apparecchio in condizioni ottimali, pulire ogni 1-2 mesi.

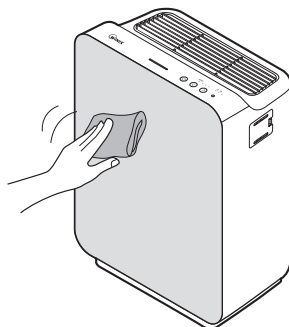

- ② Aprire il pannello anteriore e pulire l'interno con l'aspirapolvere.
  - Per una prestazione ottimale pulire ogni 1-2 mesi.

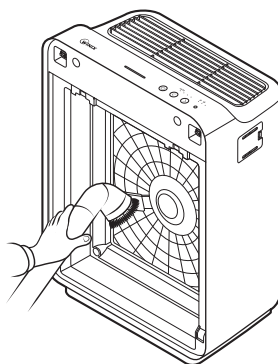

### INFORMATIVA

- Nel pulire l'apparecchio, scollegare sempre dapprima il cavo di alimentazione e poi attendere che l'apparecchio si sia raffreddato.
- Non smontare, riparare o modificare mai il presente apparecchio da soli.
- Non usare spray infiammabili o detersivi liquidi.
- Non permettere ai bambini di pulire o eseguire la manutenzione dell'apparecchio.
- Prima di effettuare pulizia o manutenzione, assicurarsi che l'apparecchio sia scollegato dalla presa di corrente.

## DOMANDE FREQUENTI

Problema	Controllo / Azioni da intraprendere
<b>Non si riesce ad accendere l'apparecchio.</b>	<ul style="list-style-type: none"><li>• La spina risulta inserita saldamente nella presa?<ul style="list-style-type: none"><li>– Assicurarsi che la presa riceva corrente e che la spina sia saldamente inserita.</li></ul></li><li>• Si è verificato un blackout?<ul style="list-style-type: none"><li>– Controllare che le altre luci e apparecchiature elettriche funzionino e riprovare.</li></ul></li></ul>
<b>L'apparecchio non funziona in modalità Auto.</b>	<ul style="list-style-type: none"><li>• La modalità Auto risulta selezionata?<ul style="list-style-type: none"><li>– Premere il pulsante Modalità finché la modalità Auto risulti selezionata.</li></ul></li><li>• Il sensore risulta bloccato oppure ostruito?<ul style="list-style-type: none"><li>– Strofinare il Sensore odori con un panno umido e poi asciugarlo.</li></ul></li></ul>
<b>L'apparecchio vibra ed è molto rumoroso.</b>	<ul style="list-style-type: none"><li>• Viene fatto operare su una superficie inclinata o non piatta?<ul style="list-style-type: none"><li>– Spostare l'apparecchio su un'area rigida, piatta e uniforme del pavimento.</li></ul></li></ul>
<b>La spina e la presa sono calde.</b>	<ul style="list-style-type: none"><li>• La spina risulta inserita saldamente?<ul style="list-style-type: none"><li>– Assicurarsi che la spina risulti saldamente inserita nella presa.</li></ul></li></ul>

## DOMANDE FREQUENTI

Problema	Controllo / Azioni da intraprendere
<p><b>L'apparecchio emana uno strano odore.</b></p>	<ul style="list-style-type: none"><li>• Viene utilizzato in un locale con molto fumo, polvere o presenza di odori?<ul style="list-style-type: none"><li>– Pulire le prese d'aria su entrambi i lati dell'apparecchio e pulire anche il pre-filtro in tessuto.</li><li>– Pulire o sostituire il filtro.</li></ul></li></ul>
<p><b>La forza della ventola è insufficiente. L'apparecchio non sembra purificare l'aria.</b></p>	<ul style="list-style-type: none"><li>• La luce dell'indicatore Controllo filtro risulta accesa?<ul style="list-style-type: none"><li>– Sostituire i filtri qualora necessario.</li></ul></li></ul>
<p><b>Il pannello di visualizzazione ha una luminosità bassa.</b></p>	<ul style="list-style-type: none"><li>• Il Sensore luce risulta bloccato da detriti?<ul style="list-style-type: none"><li>– Quando la Modalità Auto è accesa, quella Sleep si attiva automaticamente qualora il Sensore luce rilevi oscurità nel locale.</li></ul></li></ul>

## SPECIFICHE TECNICHE DELL'APPARECCHIO

<b>Nome modello</b>	<b>ZERO-N (AZNU230-HWE)</b>
<b>Voltaggio alimentazione</b>	AC 220 - 240 V, 50 / 60 Hz
<b>Potenza nominale</b>	30 W
<b>Capacità massima della stanza</b>	45 m <sup>2</sup>
<b>Dimensioni</b>	350 mm(W) x 207 mm(D) x 470 mm(H)
<b>Peso</b>	6.2 kg
<b>Filtro di ricambio</b>	<b>Filtro R / item : 1712-0088-00</b>

※ La parte esterna, il design e le specifiche del prodotto possono eventualmente essere modificati senza preavviso, onde migliorarne le prestazioni.

# GARANZIA DEL PRODOTTO

## I termini della garanzia sono i seguenti.

---

- 1 Il presente prodotto è fabbricato conformemente a ispezioni e controlli di qualità estremamente severi.
- 2 La garanzia risulta nulla qualora il guasto del prodotto derivi da negligenza o uso incorretto da parte del cliente, è possibile incorrere in spese di spedizione e servizio anche durante il periodo di garanzia.
- 3 La garanzia deve essere presentata unitamente al prodotto per la riparazione.
- 4 Conservare la pagina della garanzia del manuale in un luogo sicuro, dato che non può essere riemessa.
- 5 La presente garanzia è valida esclusivamente in Europa.

Nome del prodotto	Purificatore dell'aria	
Nome modello	ZERO-N (AZNU230-HWE)	
Data d'acquisto		
Periodo di garanzia	Due (2) anni	
Luogo dove è stato acquistato il dispositivo		
Numero di telefono del luogo dove è stato acquistato il dispositivo		
Cliente	Indirizzo	
	Nome	
	Tel.	

※ Dopo aver effettuato l'acquisto, assicurarsi di inserire tutte le informazioni sovrastanti.



2610-0174-00 Rev.00

○ Contattare il proprio  
rivenditore locale per  
domande relative ai  
prodotti e per il  
servizio di assistenza  
clienti

[WWW.WINIX.COM/EU](http://WWW.WINIX.COM/EU)

# WINIX-LUCHTREINIGER

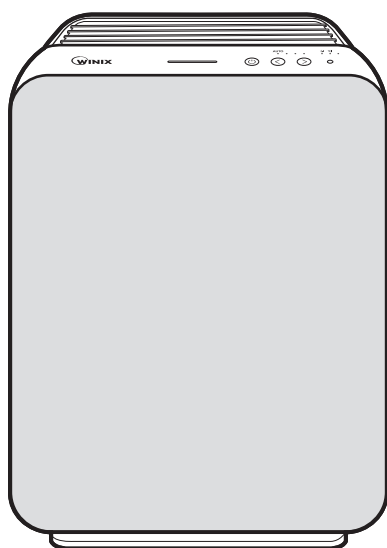

○ Model

ZERO-N (AZNU230-HWE)

○ Gebruiks- en  
onderhoudsh  
andleiding



- Lees voordat u dit apparaat in gebruik neemt alle veiligheidsvoorschriften in deze handleiding zorgvuldig door en volg de instructies op.
- Het garantiebewijs voor dit product is afgedrukt op de achterzijde van deze handleiding. Berg de handleiding daarom veilig op voor toekomstig gebruik.

# INHOUDSOPGAVE

DRIESTAPS LUCHTREINIGING .....	113
BEDIENING .....	114
HET APPARAAT PLAATSEN .....	115
DE FILTERS INSTALLEREN .....	116
VEILIGHEIDSVOORSCHRIFTEN EN WAARSCHUWINGEN .....	120
EERSTE GEBRUIK .....	121
AUTO EN SLAAP .....	122
HANDMATIG EN INDICATOR LUCHTKWALITEIT .....	123
FILTERONDERHOUD .....	124
ONDERHOUD DEELTJESSENSORS .....	126
REINIGING .....	127
VEELGESTELDE VRAGEN .....	128
PRODUCTSPECIFICATIES .....	130
PRODUCTGARANTIE .....	131
Frans .....	23
Spaans .....	45
Duits .....	67
Italiaans .....	89
Nederlands .....	111
Pools .....	113

► Dit product is uitsluitend geschikt voor 220 - 240V~, 50/60Hz.



# DRIESTAPS LUCHTREINIGING

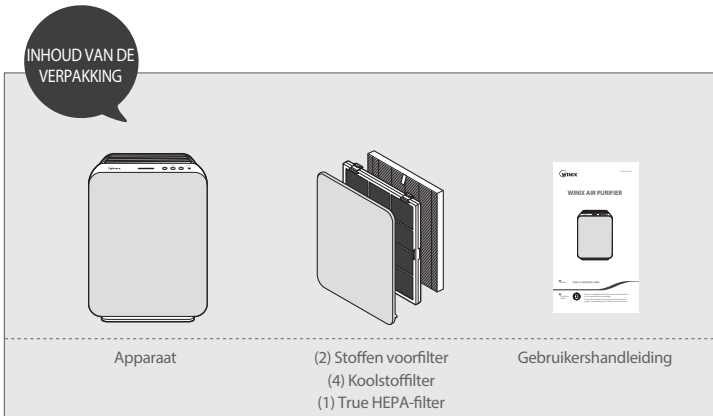
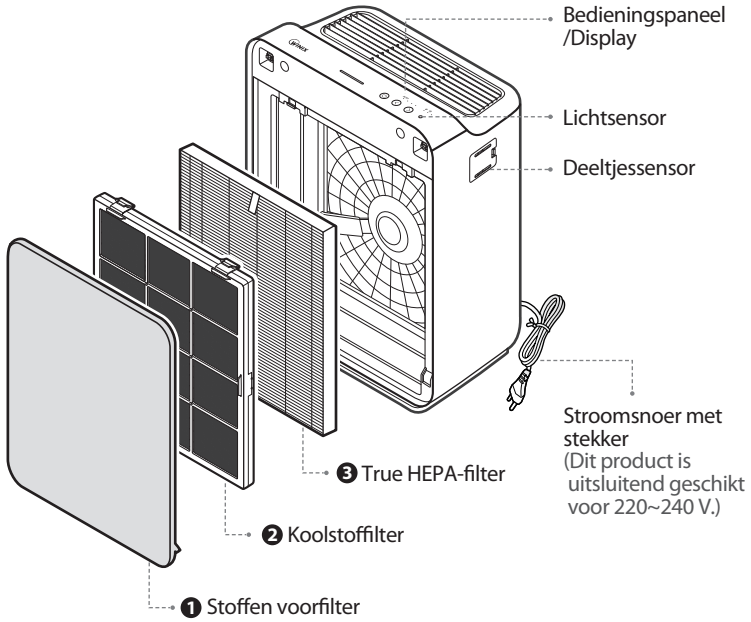

# BEDIENING

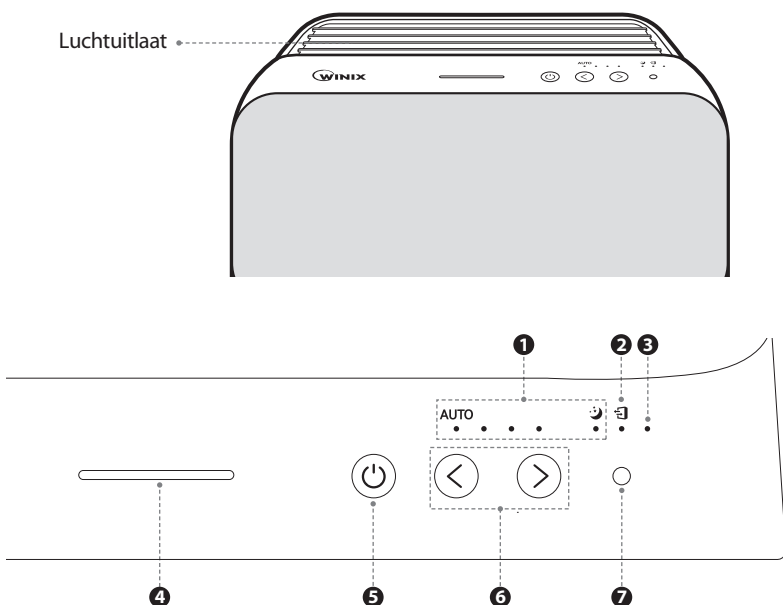

① **Ventilatorstandindicator**

Geeft aan in welke stand de ventilator staat.

② **Indicator filter vervangen**

De ledindicator licht op zodra het filter moet worden vervangen.

③ **Resetknop**

Houd nadat u een filter heeft vervangen de resetknop minimaal 5 seconden ingedrukt.

④ **Indicator luchtkwaliteit**

De ledindicator geeft aan wat de luchtkwaliteit is door middel van drie kleuren.

⑤ **Aan-/uitknop**

Hiermee schakelt u het apparaat in of uit.

⑥ **Knop ventilatorstand (OMHOOG/OMLAAG)**

Hiermee kan het apparaat handmatig worden bediend. Druk op de knop om de gewenste ventilatorstand te zoeken en in te stellen (Laag, Medium, Hoog).

⑦ **Lichtsensoren**

De sensor meet de hoeveelheid licht in de omgeving van het apparaat en past de helderheid van de ledindicators hierop aan.

# HET APPARAAT PLAATSEN

Plaats het apparaat op minimaal 30-45 cm afstand van andere elektronische apparatuur, zoals tv's en radio's

De elektromagnetische golven van bepaalde apparatuur kunnen namelijk storingen in het apparaat veroorzaken.

Plaats het apparaat altijd binnenshuis en nooit in direct zonlicht

Blootstelling aan direct zonlicht kan storingen of defecten veroorzaken.

Plaats het apparaat uitsluitend op een stabiele, vlakke ondergrond

Plaatsing op een instabiele of schuine ondergrond kan abnormale geluiden en trillingen veroorzaken.

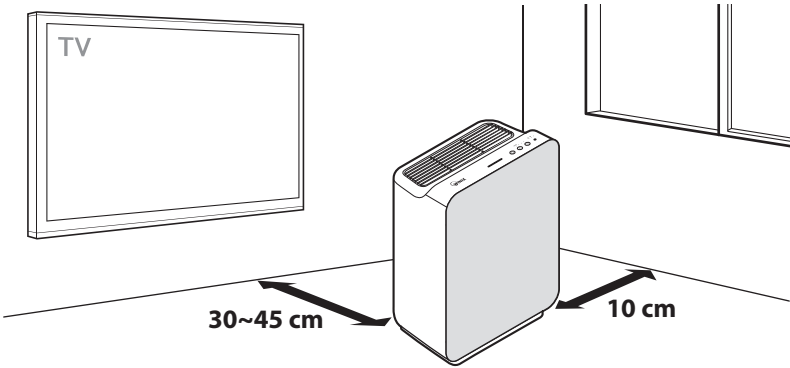

## WAARSCHUWING

Volg deze instructies op om het risico op ernstig of dodelijk letsel en het risico op schade aan het apparaat te beperken.



Gebruik het apparaat nooit in de buurt van industriële olienevel of -dampen of in ruimtes met grote hoeveelheden metaalstof.



Plaats het apparaat nooit in de buurt van verwarmingselementen.



Installeer het apparaat nooit in enigerlei motor- of transportvoertuig (vrachtwagens, boten, schepen, etc).



Plaats het apparaat nooit in een ruimte met zeer grote hoeveelheden schadelijke gassen.



Plaats het apparaat nooit in de buurt van ontvlambare materialen (spuitbussen, brandstoffen, gassen, etc).



Plaats het apparaat nooit rechtstreeks in de wind of tocht.



Plaats het apparaat nooit onder een stopcontact.



Plaats het apparaat nooit in zeer vochtige ruimtes waar het nat zou kunnen worden.

※ Dit apparaat is niet bedoeld om te worden ingezet voor het behouden of conserveren van documenten of kunst.

## DE FILTERS INSTALLEREN

Dit product wordt geleverd met alle benodigde filters. Voordat het apparaat in gebruik kan worden genomen, moet het plastic beschermfolie van het filter worden verwijderd.

- ※ Wanneer het apparaat wordt gebruikt zonder dat het plastic is verwijderd, kan dit defecten veroorzaken.
- ※ Controleer voordat u de filters installeert of de stekker uit het stopcontact is gehaald en het apparaat is uitgeschakeld.

- ① Verwijder het voorpaneel door aan de voorzijde op beide randen te duwen en het paneel voorzichtig naar voren te trekken.

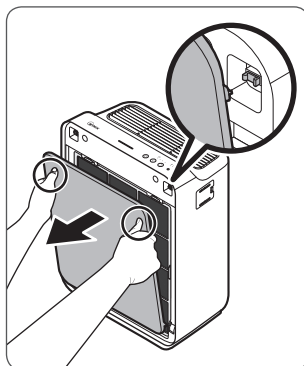

- ② Druk op de lipjes bij de bovenkant van het voorfilter, maak het voorfilter los en verwijder het.

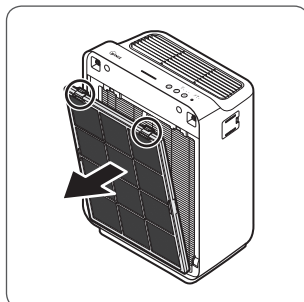

- ③ Verwijder het koolstoffilter uit de filterhouder.

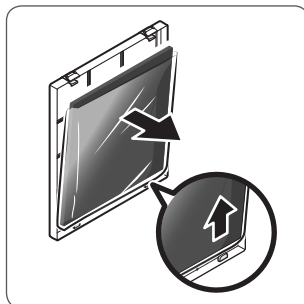

## DE FILTERS INSTALLEREN

- ④ Verwijder het plastic beschermfolie van de filters.
- Wanneer het apparaat in gebruik wordt genomen zonder dat het plastic is verwijderd, kan dit leiden tot abnormale geluiden, vervorming of brand als gevolg van oververhitting.

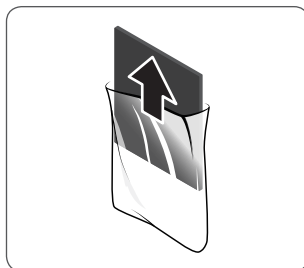

- ⑤ Verwijder de vinyl verpakking van het filter en plaats het koolstoffilter in de filterhouder.

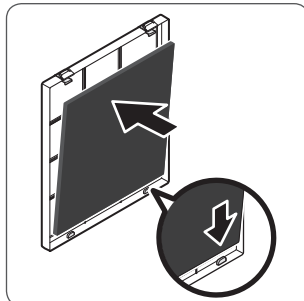

- ⑥ Verwijder het True HEPA-filter.

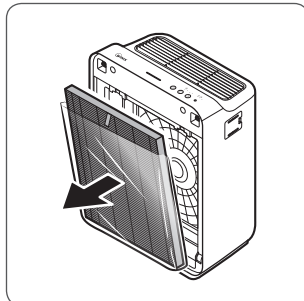

- ⑦ Verwijder de filterhouder en neem het True HEPA-filter uit de houder en de verpakking.

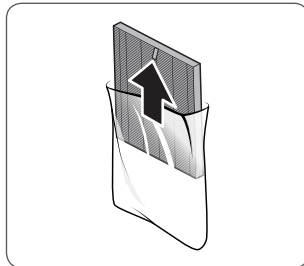

## DE FILTERS INSTALLEREN

- ⑧ True HEPA-filter → Plaats het filter weer in de houder en duw de houder zo ver mogelijk naar achteren in het product.

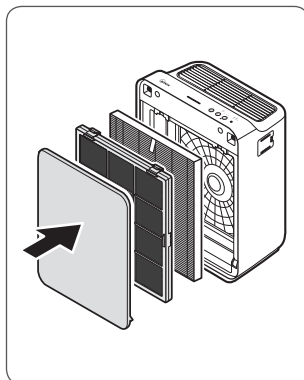

- ⑨ Plaats beide uiteinden van het stoffen voorfilter en druk tegen beide zijden van de bovenkant om het filter vast te zetten.

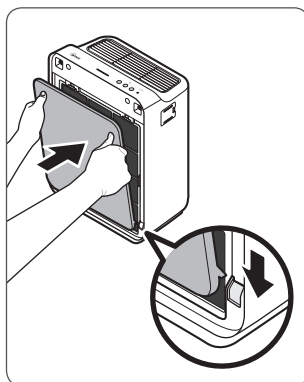

- ⑩ Verwijder het stoffen voorfilter dat aan het voorpaneel is bevestigd.
- Het stoffen voorfilter zit met 12 haakjes vast aan de achterzijde van het voorpaneel.

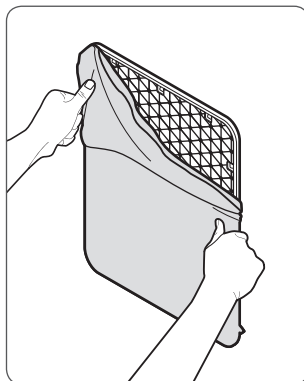

# DE FILTERS INSTALLEREN

Frequentie reinigen en vervangen filter:

Filter	Ledindicator	Reinigen	Vervangen
<b>1</b> Stoffen filter	geen	Elke 14 dagen reinigen	Permanent
<b>2</b> Koolstoffilter	geen	Kan NIET worden GEWASSEN	Elke 3 maanden vervangen
<b>3</b> True HEPA-filter	 Check Filter		Gaat 6~12 maanden mee

※ Hoe vaak u een filter moet vervangen, hangt af van de omgeving waarin u het apparaat gebruikt.

※ Voor een optimale werking wordt aanbevolen het stoffen filter elke 14 dagen te reinigen. Dit kan ook de levensduur van de andere filters verlengen.

## Vervangende Winix-filters kopen:

Neem contact op met uw plaatselijke leverancier.

### Filter R:

Koolstoffilter en True HEPA-filter



# VEILIGHEIDSVOORSCHRIFTEN EN WAARSCHUWINGEN

Lees voordat u het apparaat in gebruik neemt deze veiligheidsvoorschriften zorgvuldig door en volg ze op

## **Controleer of de filters zijn geïnstalleerd voordat u het apparaat in gebruik neemt**

Wanneer het apparaat zonder filters wordt gebruikt, kan dit de levensduur van het apparaat verkorten en een elektrische schok of letsel veroorzaken.

## **Controleer of er zich GEEN vreemde voorwerpen in de luchtopeningen van het apparaat bevinden**

zoals spelden of munten.

## **Raak de binnenzijde van het apparaat nooit aan met natte handen**

De hoge spanning kan een elektrische schok veroorzaken.

## **Controleer of de luchtinlaat en -uitlaat niet worden geblokkeerd**

Door een blokkade kan de temperatuur binnen in het apparaat stijgen, met eventuele defecten of vervorming als gevolg.

## **Gebruik het apparaat nooit als een opstapje en plaats er geen zware voorwerpen op**

Een dergelijk gebruik kan persoonlijk letsel, storingen of vervorming veroorzaken.



### **WAARSCHUWING**

Volg deze instructies op om het risico op ernstig of dodelijk letsel en het risico op schade aan het apparaat te beperken.



Trek de stekker nooit uit het stopcontact door aan het stroomsnoer te trekken



Zorg dat er geen knopen in het stroomsnoer zitten wanneer het apparaat in gebruik is



Komt het apparaat onder water te staan, trek dan de stekker uit het stopcontact en neem contact op met de klantenservice



Trek nooit de stekker uit het stopcontact terwijl het apparaat in gebruik is en verplaats het apparaat niet tijdens gebruik



Sluit geen andere apparaten aan op dezelfde contactdoos of voeding



Raak de stekker nooit aan met natte handen. het apparaat worden gegooid



Trek de stekker uit het stopcontact wanneer u het apparaat langere tijd niet gebruikt



Het snoer kan beschadigd raken wanneer het met kracht wordt gebogen, gedraaid, samengebonden, afgeklemd, er met kracht aan wordt getrokken of er zware voorwerpen op worden geplaatst



Zorg ervoor dat er geen vreemde voorwerpen, zoals spelden of munten, in de luchtopeningen van het apparaat worden gegooid

- ※ Als het netsnoer beschadigd is, moet het worden vervangen door de fabrikant, zijn onderhoudsvertegenwoordiger of personen met vergelijkbare kwalificaties om gevaar te voorkomen.
- ※ Dit apparaat is niet bedoeld voor gebruik door personen (inclusief kinderen) met verminderde fysieke, zintuiglijke of mentale capaciteiten of te weinig ervaring met of kennis over het apparaat, tenzij zij worden begeleid door een persoon die verantwoordelijk is voor hun veiligheid of zijn geïnstrueerd over het gebruik van het apparaat.
- ※ Houd toezicht op jonge kinderen om ervoor te zorgen dat ze niet met het apparaat spelen.



## EERSTE GEBRUIK

- ① Steek de stekker in een stopcontact.

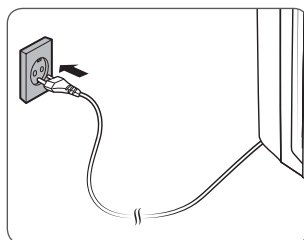

- ② Druk op de aan-/uitknop.

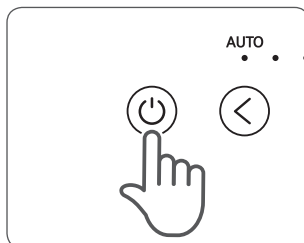

### ✓ OPMERKING

- Gedurende de eerste 30 seconden na inschakeling van het apparaat verandert de indicator voor de luchtkwaliteit steeds van kleur (blauw, oranje en groen). Het duurt ongeveer 30 seconden voordat de deeltjessensors de luchtkwaliteit in de omgeving hebben gemeten. Zodra deze meting is afgerond, gaat het apparaat over op een normale werking.

- ③ Wanneer u het apparaat inschakelt, staat het standaard in de Auto-modus.

- In de Auto-modus wordt de ventilatorsnelheid automatisch aangepast op basis van de luchtkwaliteit in de ruimte.

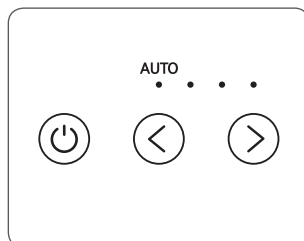

### ✓ OPMERKING

- In de Auto-modus wordt de ventilatorsnelheid automatisch verlaagd wanneer de luchtkwaliteit verbetert.
- Wanneer het apparaat in gebruik is, kunt u een piepend of zoemend geluid horen.

# AUTO EN SLAAP

## 1. Auto-modus

In deze modus wordt de ventilatorsnelheid automatisch aangepast op basis van de luchtkwaliteit die door de deeltjessensor wordt gemeten.

- 1 Druk op de knop voor de ventilatorstand (ONHOOG/OMLAAG) om de Auto-modus te selecteren.

- De ledindicator 'Auto' geeft nu aan dat de Auto-modus is geselecteerd en het apparaat wordt in deze modus geactiveerd.

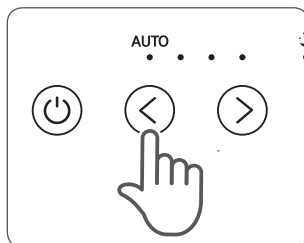

### ✓ OPMERKING

- In de Auto-modus wordt de ventilatorsnelheid automatisch aangepast op basis van de luchtkwaliteit in de ruimte. De ventilatorsnelheid wordt automatisch verlaagd wanneer de luchtkwaliteit verbetert. Als de luchtkwaliteit juist verslechtert, wordt er automatisch overgeschakeld naar een hogere stand.

## 2. Slaapmodus

- 1 Druk op de knop voor de ventilatorstand (ONHOOG/OMLAAG) om de slaapmodus te selecteren.

- De ledindicator 'Slaap' geeft nu aan dat de slaapmodus is geselecteerd en het apparaat wordt in deze modus geactiveerd.

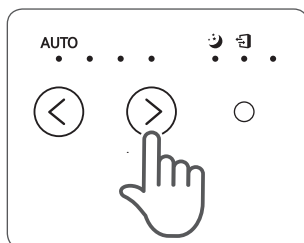

### ✓ OPMERKING

- In de slaapmodus wordt het apparaat automatisch ingesteld op de laagste ventilatorstand. De ventilatorsnelheid kan handmatig worden aangepast door op de knop voor de ventilatorstand te drukken en zo de handmatige modus te activeren.
- In de slaapmodus staat de ledindicator voor de luchtkwaliteit uit.

# HANDMATIG EN INDICATOR LUCHTKWALITEIT

## 3. Handmatige modus (ventilatorsnelheid instellen)

Gebruikers kunnen de ventilatorsnelheid ook handmatig instellen op Laag, Medium of Hoog.

- 1 Druk op de knop voor de ventilatorstand om de gewenste ventilatorsnelheid te kiezen.

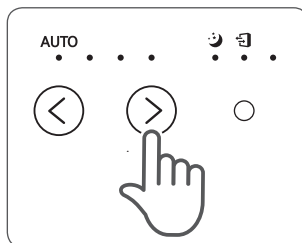

### ✓ OPMERKING

- Als de handmatige modus wordt geselecteerd, wordt de automatische modus automatisch uitgeschakeld.

## 4. Indicator luchtkwaliteit

Als de ledindicator is ingeschakeld, geeft deze door middel van een kleur een indicatie van de luchtkwaliteit in de ruimte : BLAUW (goed), GEEL (redelijk) en ROOD (slecht).

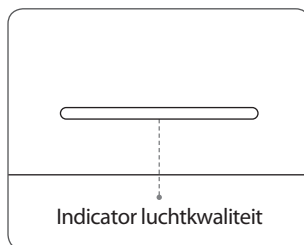

### ✓ OPMERKING

- De ledindicator geeft de luchtkwaliteit weer op basis van de deeltjessensors. Afhankelijk van de directe omgeving verandert de ledindicator regelmatig van kleur of blijft gedurende langere periodes hetzelfde.

# FILTERONDERHOUD

## 1. Filters

Als de ledindicator voor filtercontrole brandt, is het tijd om het True HEPA-filter te vervangen.

Filter	Ledindicator	Reinigen	Vervangen
<b>1</b> Stoffen filter	geen	Elke 14 dagen reinigen	Permanent
<b>2</b> Koolstoffilter	geen	Kan NIET worden GEWASSEN	Elke 3 maanden vervangen
<b>3</b> True HEPA-filter	 Check Filter		Goat 6~12 maanden mee

※ Hoe vaak u een filter moet vervangen, hangt af van de omgeving waarin u het apparaat gebruikt.

※ Voor een optimale werking wordt aanbevolen het stoffen filter elke 14 dagen te reinigen. Dit kan ook de levensduur van de andere filters verlengen.

## Vervangende Winix-filters

### kopen:

Neem contact op met uw plaatselijke leverancier.

### Filter R:

Koolstoffilter en True HEPA-filter

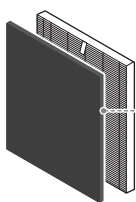

Koolstoffilter/  
True HEPA-filter



### OPMERKING

- De levensduur van een filter hangt af van de hoeveelheid verontreinigende stoffen in de lucht. Hoe meer stof er in de omgeving aanwezig is, hoe meer stof er in de filters terechtkomt, waardoor ze minder lang meegaan.
- Als de filters erg vuil zijn geworden of onaangenaam ruiken, of als de ventilator aanzienlijk minder krachtig werkt, moeten de filters zelfs worden vervangen als de indicator voor filter vervangen nog niet brandt.

# FILTERONDERHOUD

## 2. Het apparaat opnieuw instellen

- ① Na het vervangen van de filters schakelt u het apparaat weer in en gebruikt u een dun voorwerp, bijvoorbeeld een paperclip, om de RESET-schakelaar gedurende 5 seconden in te drukken.

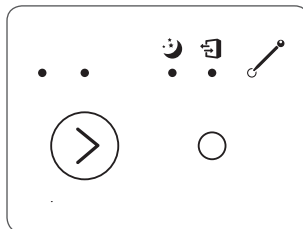

## 3. Het stoffen voorfilter reinigen

Hoe vaak u het filter moet reinigen, hangt af van de luchtkwaliteit in de ruimte waar u het apparaat gebruikt.

- ① Reinig het stoffen filter met een stofzuiger of zachte borstel. Als het filter erg vuil is, kunt u het eventueel met water op kamertemperatuur wassen.
- Gebruik geen wasmiddel of zeep.
  - Laat het filter 24 uur of langer drogen voordat u het weer gebruikt.

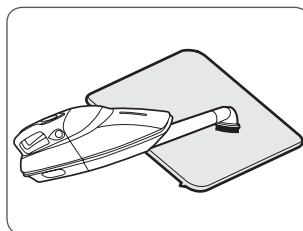

※ Als het stoffen voorfilter beschadigd is of om welke reden dan ook moet worden vervangen:

**neem contact op met uw plaatselijke leverancier**



### OPMERKING

- Gebruik nooit benzeen, alcohol of andere vluchtige middelen. Deze kunnen het filter beschadigen of verkleuringen veroorzaken.
- Het stoffen voorfilter kan na het reinigen opnieuw worden gebruikt. Laat het hiervoor eerst volledig opdrogen.
- Gebruik nooit water dat heter is dan 40°C of vluchtige middelen, zoals thinner.
- Laat het filter na het reinigen volledig opdrogen in een goed geventileerde ruimte. Als u dit niet doet, kan het filter onaangenaam gaan ruiken.

# ONDERHOUD DEELTJESSENSORS

## Onderhoud deeltjessensors

De deeltjessensor detecteert stof en ultrafijne deeltjes in de lucht. Reinig de deeltjessensor iedere twee maanden voor een optimale werking. Reinig de sensor vaker wanneer u het apparaat gebruikt in een ruimte met veel stof.

- ① Open het klepje van de deeltjessensor.

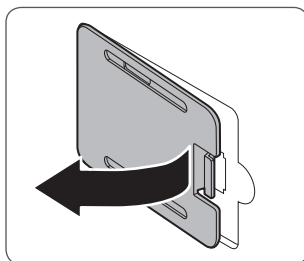

- ② Veeg de lens en toevoer van de deeltjessensor schoon met een vochtig wattenstaafje.
- Gebruik voor het reinigen van de sensor alleen water. Gebruik nooit vluchtige stoffen, zoals alcohol of aceton.

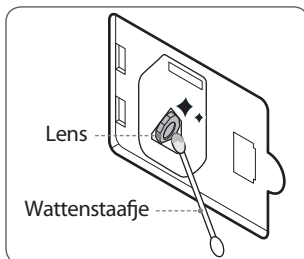

- ③ Verwijder overtollig vocht met een droog wattenstaafje.

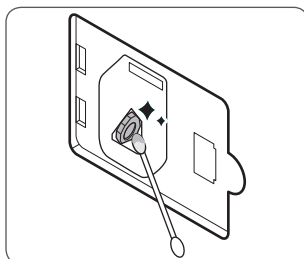

- ④ Sluit het klepje van de deeltjessensor.
- Het klepje van de deeltjessensor kan worden gereinigd met behulp van een stofzuiger.

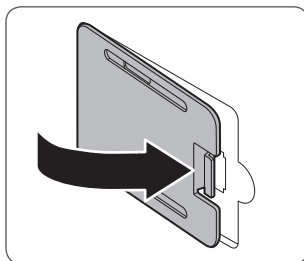

# REINIGING

## 1. De buitenzijde en binnenzijde reinigen

- ① Reinig de buitenzijde met een zachte, vochtige doek en water op kamertemperatuur. Droog het apparaat daarna af met een schone, droge doek.
  - Reinig het apparaat elke 1 à 2 maanden om het in topconditie te houden.

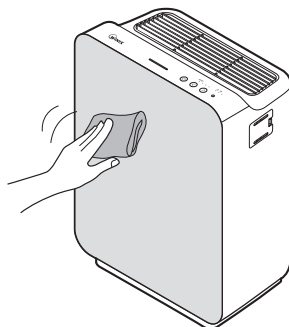

- ② Open het voorpaneel en reinig de binnenzijde met behulp van een stofzuiger.
  - Reinig het apparaat voor een zo optimaal mogelijke werking 1 à 2 keer per maand.

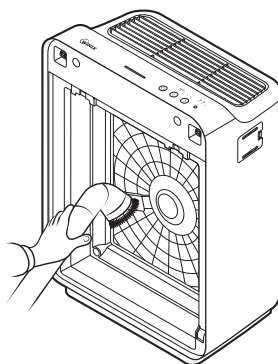

### OPMERKING

- Trek altijd eerst de stekker uit het stopcontact en laat het apparaat afkoelen voordat u het reinigt.
- Probeer het apparaat nooit zelf te demonteren, repareren of wijzigen.
- Gebruik nooit ontvlambare sprays of vloeibare reinigingsmiddelen.
- Laat kinderen nooit reinigings- of onderhoudswerkzaamheden uitvoeren aan het apparaat.
- Controleer voorafgaand aan reiniging of onderhoud of de stekker van het apparaat uit het stopcontact is gehaald.

## VEELGESTELDE VRAGEN

Probleem	Controleren / doen
<b>Het apparaat schakelt niet in.</b>	<ul style="list-style-type: none"><li>• Zit de stekker goed in het stopcontact?<ul style="list-style-type: none"><li>– Zorg dat het stopcontact stroom krijgt en de stekker goed vast zit.</li></ul></li><li>• Is er misschien sprake van een stroomstoring?<ul style="list-style-type: none"><li>– Controleer of andere lampen en elektrische apparatuur werken en probeer het nog eens.</li></ul></li></ul>
<b>Het apparaat werkt niet in de Auto-modus.</b>	<ul style="list-style-type: none"><li>• Is de Auto-modus geselecteerd?<ul style="list-style-type: none"><li>– Druk op de selectieknop en selecteer de Auto-modus.</li></ul></li><li>• Is de sensor geblokkeerd of verstopt?<ul style="list-style-type: none"><li>– Wrijf met een natte doek over de geursensor en maak deze vervolgens droog.</li></ul></li></ul>
<b>Het apparaat trilt en maakt veel lawaai.</b>	<ul style="list-style-type: none"><li>• Staat het apparaat op een schuine of ongelijke ondergrond?<ul style="list-style-type: none"><li>– Verplaats het apparaat naar een harde, stabiele, vlakke ondergrond.</li></ul></li></ul>
<b>De stekker en het stopcontact voelen heet aan.</b>	<ul style="list-style-type: none"><li>• Zit de stekker stevig in het stopcontact?<ul style="list-style-type: none"><li>– Zorg ervoor dat de stekker goed in het stopcontact zit.</li></ul></li></ul>



## VEELGESTELDE VRAGEN

Probleem	Controleren / doen
<b>Er komt een vreemde geur uit het apparaat</b>	<ul style="list-style-type: none"><li>• Wordt het apparaat gebruikt in een ruimte met veel rook, stof of geuren?<ul style="list-style-type: none"><li>– Reinig de luchtinlaat aan beide kanten en reinig het stoffen filter.</li><li>– Reinig of vervang het koolstoffilter.</li></ul></li></ul>
<b>De ventilator draait minder krachtig. Het apparaat reinigt de lucht niet.</b>	<ul style="list-style-type: none"><li>• Brandt de ledindicator voor filtercontrole?<ul style="list-style-type: none"><li>– Vervang de filters indien nodig.</li></ul></li></ul>
<b>Het display is gedimd.</b>	<ul style="list-style-type: none"><li>• Wordt de lichtsensor geblokkeerd door vuil?<ul style="list-style-type: none"><li>– In de auto-modus wordt de slaapmodus automatisch geactiveerd wanneer de lichtsensor detecteert dat een ruimte donker is.</li></ul></li></ul>

## PRODUCTSPECIFICATIES

<b>Modelnaam</b>	<b>ZERO-N (AZNU230-HWE)</b>
<b>Voedingsspanning</b>	AC 220 - 240 V, 50 / 60 Hz
<b>Verbruik</b>	30 W
<b>Max. omvang ruimte</b>	45 m <sup>2</sup>
<b>Afmetingen</b>	350 mm(W) x 207 mm(D) x 470 mm(H)
<b>Gewicht</b>	6.2 kg
<b>Vervangingsfilter</b>	<b>Filter R / item : 1712-0088-00</b>

※ De buitenkant, het ontwerp en de productspecificaties kunnen zonder voorafgaande kennisgeving worden gewijzigd om de productprestaties te verbeteren.

# PRODUCTGARANTIE

## De volgende garantievoorwaarden zijn van toepassing.

---

- 1 De vervaardiging van dit product is onderhevig aan strenge kwaliteitscontroles en inspecties.
- 2 De garantie komt te vervallen wanneer een defect aan het product is veroorzaakt door nalatigheid of onjuist gebruik door de consument. Eventuele verzend- en servicekosten kunnen, ook binnen de garantieperiode, in rekening worden gebracht.
- 3 Dit garantiebewijs dient te worden overgelegd wanneer het product voor onderhoud wordt ingeleverd.
- 4 Berg de garantiepagina van de handleiding veilig op. Deze kan niet opnieuw worden verstrekt.
- 5 Deze garantie is uitsluitend geldig binnen Europa.

Productnaam	Luchtreiniger	
Modelnaam	ZERO-N (AZNU230-HWE)	
Aankoopdatum		
Garantieperiode	Twee (2) jaar	
Plaats van aankoop		
Tel. plaats van aankoop		
Klant	Adres	
	Naam	
	Tel.	

※ Vul de bovenstaande informatie na aankoop volledig in.



2610-0174-00 Rev.00

○ Neem contact op met uw plaatselijke leverancier in geval van vragen over het product en voor klantenservice.

[WWW.WINIX.COM/EU](http://WWW.WINIX.COM/EU)

# OCZYSZCZACZ POWIETRZA WINIX

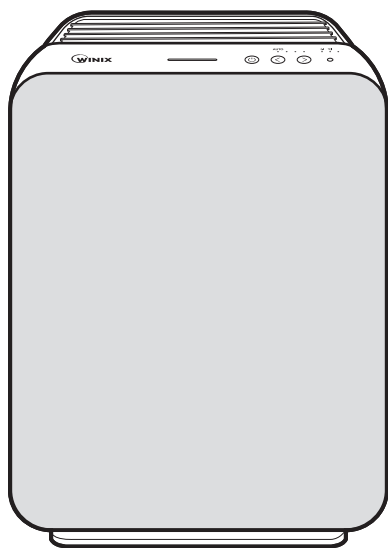

○ Model

ZERO-N (AZNU230-HWE)

○ Instrukcja  
obsługi i  
konserwacji



- Przed przystąpieniem do użytkowania urządzenia prosimy uważnie przeczytać i przestrzegać wszystkich poniższych instrukcji i zasad bezpieczeństwa.
- Gwarancja na produkt wydrukowana została na końcu niniejszej instrukcji. Prosimy o jej zachowanie na przyszłość.

# SPIS TREŚCI

3-STOPNIOWE OCZYSZCZANIE POWIETRZA .....	135
ELEMENTY STEROWANIA .....	136
MIEJSCE ZASTOSOWANIA .....	137
MONTAŻ FILTRÓW .....	138
BEZPIECZEŃSTWO I ŚRODKI ZARADCZE .....	142
PIERWSZE URUCHOMIENIE .....	143
TRYBE AUTO I SLEEP .....	144
TRYB RĘCZNY I WSKAŹNIK JAKOŚCI POWIETRZA .....	145
KONSERWACJA FILTRÓW .....	146
KONSERWACJA CZUJNIKA CZĄSTECZEK .....	148
CZYSZCZENIE .....	149
NAJCZĘŚCIEJ ZADAWANE PYTANIA .....	150
SPECYFIKACJA URZĄDZENIA .....	152
GWARANCJA NA PRODUKT .....	153
Francuski .....	23
Hiszpański .....	45
Niemiecki .....	66
Włoski .....	89
Niderlandzki .....	111
Polski .....	133

► Niniejszy produkt może być zasilany jedynie napięciem  
220 - 240V~, 50/60Hz.

## 3-STOPNIOWE OCZYSZCZANIE POWIETRZA

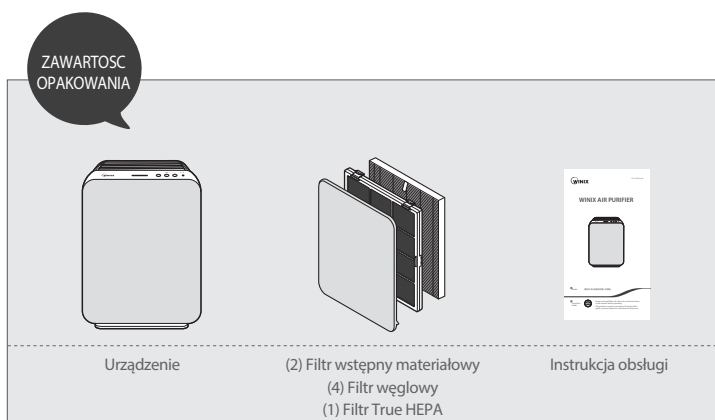
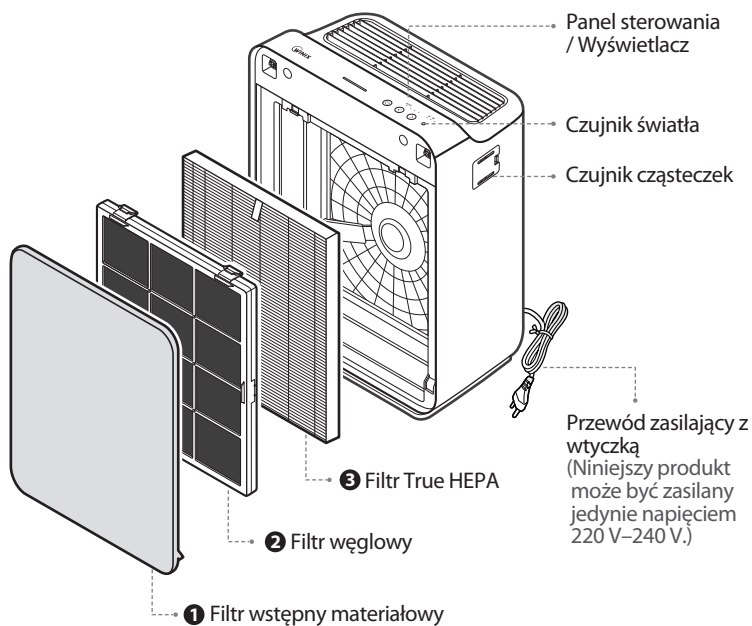

## ELEMENTY STEROWANIA

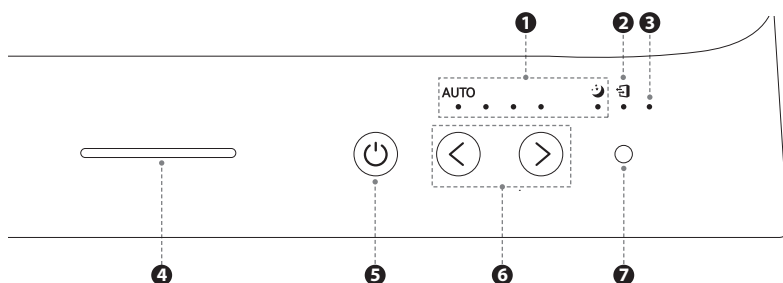
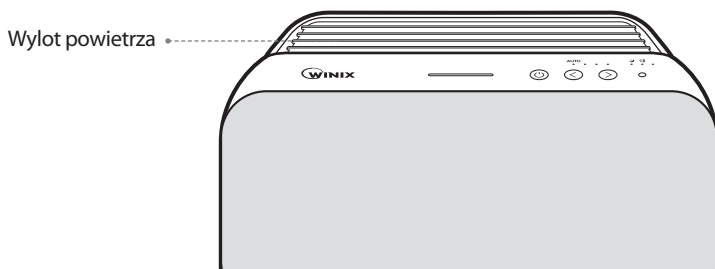

- ① **Wskaźnik prędkości wentylatora**  
Wskazuje bieżącą prędkość wentylatora.
- ② **Wskaźnik wymiany filtra**  
Dioda LED informuje, kiedy niezbędna jest wymiana filtra.
- ③ **Przycisk Reset**  
Po wymianie filtra należy nacisnąć i przytrzymać przez 5 sekund przycisk RESET.
- ④ **Wskaźnik jakości powietrza**  
Kolorowa dioda LED wskazuje jeden z trzech poziomów jakości powietrza.
- ⑤ **Przycisk zasilania**  
Umożliwia włączenie i wyłączenie urządzenia.
- ⑥ **Przycisk prędkości wentylatora (PLUS/MINUS)**  
Umożliwia ręczną obsługę urządzenia. Nacisnąć, aby ustawić wybraną prędkość wentylatora (Low, Medium, High).
- ⑦ **Czujnik światła**  
Wykrywa ilość światła otoczenia, aby ustawić jasność wskaźników diodowych LED.



## MIEJSCE ZASTOSOWANIA

Urządzenie należy ustawić w odległości 30–45 cm od telewizorów odbiorników radiowych i innych urządzeń generujących pole elektromagnetyczne. Zakłócenia generowane przez urządzenia elektroniczne mogą powodować wadliwe działanie produktu.

Urządzenie należy ustawić w pomieszczeniu z dala od bezpośrednich promieni słonecznych

Narażenie na bezpośrednie działanie promieni słonecznych może spowodować wadliwe działanie lub uszkodzenie urządzenia.

Urządzenie należy stawiać jedynie na twardych i płaskich powierzchniach

Ustawienie na niepewnej lub pochylej powierzchni może doprowadzić do powstawania nietypowych hałasów lub drgań.

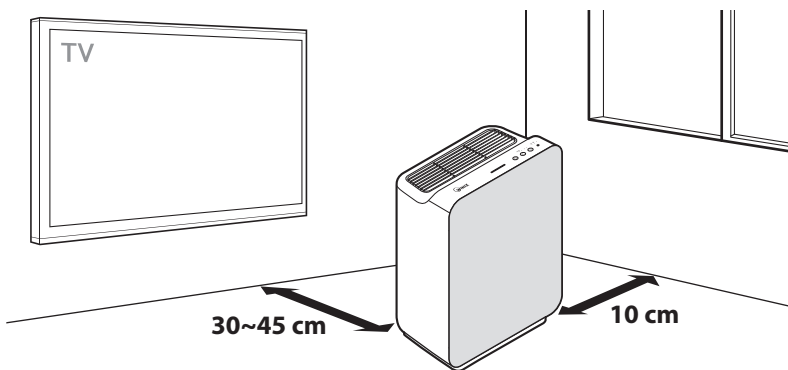

### OSTRZEŻENIE

Aby zapobiec poważnym obrażeniom lub wypadkom śmiertelnym oraz aby ograniczyć ryzyko uszkodzenia urządzenia, należy przestrzegać niniejszych instrukcji.



Nie należy stosować w pomieszczeniach, w których obecne są opary oleju przemysłowego lub silne zapylenie pyłem metalicznym.



Nie należy ustawiać w pobliżu elementów grzewczych.



Nie należy montować w pojazdach silnikowych ani transportowych (pojazdy dostawcze, łodzie, statki itp).



Nie należy stosować w otoczeniu zawierającym nadmierne ilości szkodliwych gazów.



Nie należy ustawiać w pobliżu materiałów łatwopalnych (aerozole, paliwo, gazy itp).



Urządzenia nie należy ustawiać w kierunku wiatru lub przeciągu.



Nie należy ustawiać pod gniazdkami zasilającymi.



Nie należy stosować w nadmierne wilgotnych miejscach, w których urządzenie może zostać narażone na wilgoć.

※ Z urządzenia nie należy korzystać w celu zapewnienia warunków do długotrwałego przechowywania dokumentów czy konserwacji dzieł sztuki.

## MONTAŻ FILTRÓW

Produkt dostarczany jest wraz z wszystkimi niezbędnymi filtrami. Przed użyciem z filtrów należy zdjąć folię.

※ Jeżeli folia nie zostanie ściągnięta, urządzenie może ulec uszkodzeniu.

※ Przed przystąpieniem do montażu filtra urządzenie należy odłączyć od zasilania i upewnić się, że jest wyłączone.

- ① Otworzyć przedni panel, naciskając w dół po obu stronach i delikatnie ciągnąc panel ku sobie.

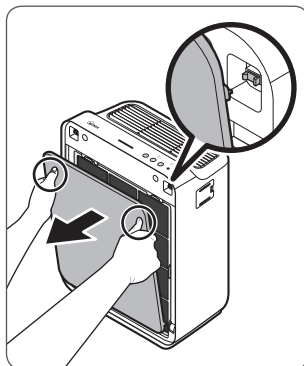

- ② Nacisnąć klapki filtra wstępnego w pobliżu górnej części filtra, zwolnić go i wyjąć.

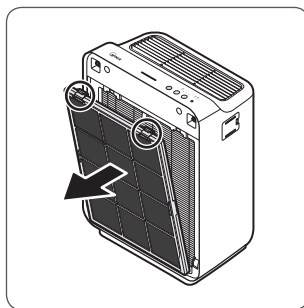

- ③ Wyjąć filtr węglowy z obudowy.

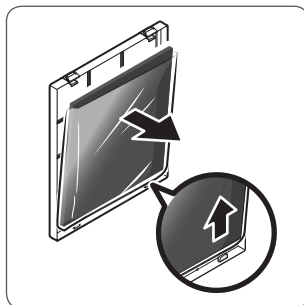

## MONTAŻ FILTRÓW

- ④ Wyjąć filtry z folii zabezpieczającej.
- Jeżeli urządzenie zostanie uruchomione bez zdjęcia folii, mogą z niego dobiegać nietypowe hałasy, może też dojść do odkształcenia lub pożaru w wyniku przegrzania.

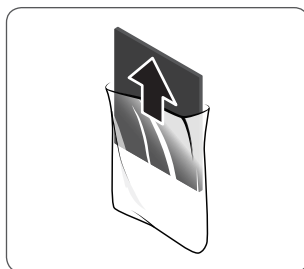

- ⑤ Po zdjęciu winylowego opakowania włożyć filtr węglowy w obudowę filtra.

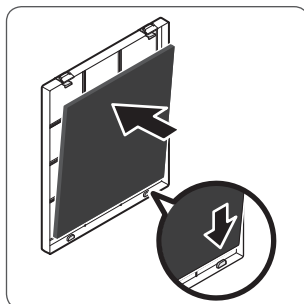

- ⑥ Wyciągnąć filtr True HEPA.

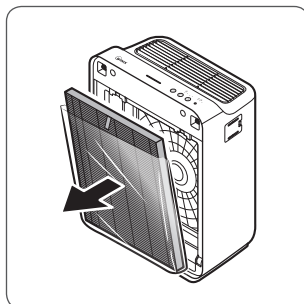

- ⑦ Wyciągnąć obudowę filtra, a następnie wyciągnąć filtr True HEPA.

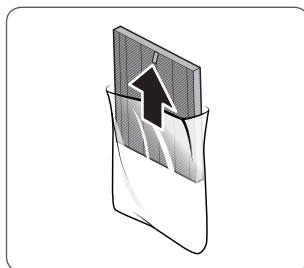

## MONTAŻ FILTRÓW

- ⑧ Filtr True HEPA → włożyć filtry w obudowę we właściwej kolejności, umieszczając blisko tylnej części urządzenia.

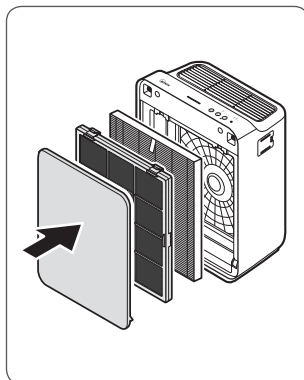

- ⑨ Po włożeniu obu boków materiałowego filtra wstępnego nacisnąć górną krawędź po obu stronach, aby zamknąć urządzenie.

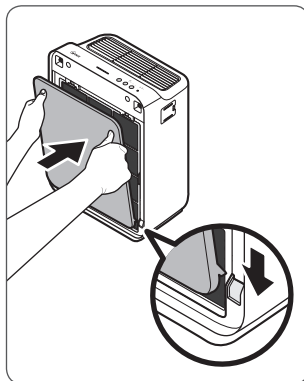

- ⑩ Wyjąć materiałowy filtr wstępny zamocowany do panelu przedniego.

- Materiałowy filtr wstępny jest zabezpieczony 12 haczykami znajdującymi się z tyłu panelu przedniego.

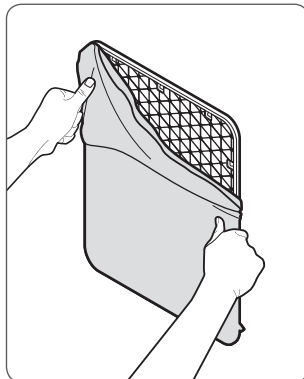

# MONTAŻ FILTRÓW

Kiedy serwisować i wymieniać filtr:

Filtr	Kontrolka wskaźnika	Częstotliwość serwisowania	Częstotliwość wymiany
<b>1</b> Filtr materiałowy	brak	Czyścić co 14 dni	Na stałe
<b>2</b> Filtr węglowy	brak	NIE można myć	Wymieniać co 3 miesiące
<b>3</b> Filtr True HEPA	 Check Filter		Trwałość 6~12 miesięcy

※ Okresy pomiędzy wymianą mogą się różnić w zależności od środowiska.

※ Dla zapewnienia optymalnej pracy filtr materiałowy można czyścić co 14 dni, co może przedłużyć trwałość pozostałych filtrów.

## W celu zakupu wymiennych filtrów Winix:

należy skontaktować się z miejscowym sprzedawcą

**Filtr R:**

Filtr węglowy i filtr True HEPA



# BEZPIECZEŃSTWO I ŚRODKI ZARADCZE

Przed przystąpieniem do obsługi urządzenia należy dokładnie przeczytać niniejsze instrukcje

**Przed uruchomieniem urządzenia należy upewnić się, że filtry zostały zamontowane**

Praca bez filtrów skraca żywotność urządzenia i może doprowadzić do porażenia prądem lub obrażeń.

**Należy się upewnić, że w wylotach powietrza NIE znajdują się przedmioty obce**

Takimi przedmiotami mogą być szpilki, druty i monety.

**Nie należy dotykać żadnych wewnętrznych części urządzenia mokrymi rękami**

Wysokie napięcie może doprowadzić do porażenia.

**Należy zadbać o to, aby wloty i wyloty urządzenia nie były zablokowane**

Zablokowanie może prowadzić do wzrostu temperatury wewnętrznej, a następnie do uszkodzenia i odkształcenia urządzenia.

**Urządzenia nie należy wykorzystywać jako stołka lub stawiać na nim ciężkie przedmioty**

Może to doprowadzić do obrażeń lub uszkodzenia i odkształcenia produktu.



## OSTRZEŻENIE

Aby zapobiec poważnym obrażeniom lub wypadkom śmiertelnym oraz aby ograniczyć ryzyko uszkodzenia urządzenia, należy przestrzegać niniejszych instrukcji.



Odlączając urządzenie od zasilania, nie należy ciągnąć za kabel



Gdy urządzenie pracuje, nie należy wiązać kabla zasilającego



Jeżeli urządzenie zostanie zanurzone w wodzie, należy je odłączyć od zasilania i skontaktować się z działem obsługi klienta



Podczas pracy, nie należy rozłączać ani nie przestawiać urządzenia



Do tego samego gniazdka lub źródła zasilania nie należy podłączać innych urządzeń



Wtyczki nie należy dotykać mokrymi rękami takie jak szpilki, druty i monety



Jeżeli urządzenie nie będzie pracowało przez dłuższy czas, należy je odłączyć od zasilania



W przypadku silnego zagięcia, pociągnięcia, skręcenia, zakleszczenia lub zmiążdżenia przez ciężkie przedmioty kabel może ulec uszkodzeniu



Należy uniemożliwić zablokowanie wlotu i wylotu powietrza przez przedmioty obce

※ Jeśli przewód zasilający jest uszkodzony, musi zostać wymieniony przez producenta, jego serwis lub osobę o podobnych kwalifikacjach w celu uniknięcia zagrożenia.

※ Urządzenia nie mogą obsługiwać osoby (w tym dzieci), które nie posiadają pełnej sprawności fizycznej, sensorycznej lub umysłowej bądź osoby bez doświadczenia i wiedzy, chyba że zapewniono im odpowiedni nadzór lub instruktaż dotyczący użytkowania urządzenia przez osobę odpowiedzialną za ich bezpieczeństwo.

※ Należy pilnować, aby dzieci nie bawiły się urządzeniem.

## PIERWSZE URUCHOMIENIE

- ① Włożyć wtyczkę do gniazdka elektrycznego.

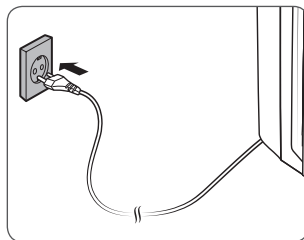

- ② Nacisnąć przycisk zasilania.

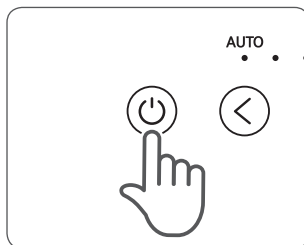

### ✓ UWAGA

- W trakcie pierwszych 30 sekund po uruchomieniu wskaźnik jakości powietrza będzie przełączać się pomiędzy kolorem niebieskim, żółtym i czerwonym. Czujniki cząsteczek potrzebują około 30 sekund, aby zmierzyć jakość powietrza w otoczeniu, po czym rozpocznie się normalna praca.

- ③ Domyślnie po pierwszym uruchomieniu urządzenia włącza się tryb Auto.

- W trybie Auto prędkość wentylatora zostanie automatycznie ustawiona odpowiednio do jakości powietrza.

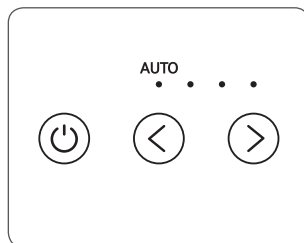

### ✓ UWAGA

- W trybie Auto, w miarę poprawy jakości powietrza, prędkość wentylatora zostanie automatycznie zmniejszona do LOW.
- Podczas pracy urządzenia może być słyszane brzęczenie.

# TRYBE AUTO I SLEEP

## 1. Tryb Auto

Umożliwia automatyczną obsługę na podstawie informacji z czujnika cząsteczek znajdującego się w urządzeniu.

- 1 Nacisnąć przycisk prędkości wentylatora (PLUS/MINUS), aby wybrać tryb Auto.
  - Dioda LED „Auto” poinformuje o włączeniu trybu Auto i tryb ten zostanie uruchomiony.

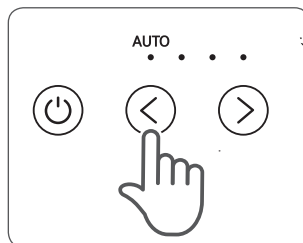

### ✓ UWAGA

- W trybie Auto prędkość wentylatora zostanie automatycznie ustawiona odpowiednio do jakości powietrza. W miarę poprawy jakości powietrza prędkość wentylatora zostanie automatycznie zmniejszona. W miarę spadku jakości powietrza prędkość wentylatora zostanie automatycznie zwiększona.

## 2. Tryb Sleep

- 1 Nacisnąć przycisk prędkości wentylatora (PLUS/MINUS), aby wybrać tryb Sleep.
  - Dioda LED „Sleep” poinformuje o włączeniu trybu Sleep i tryb ten zostanie uruchomiony.

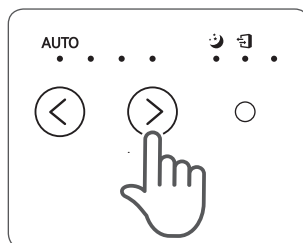

### ✓ UWAGA

- Po wybraniu trybu Sleep prędkość wentylatora jest automatycznie do poziomu Low. Prędkość wentylatora można ręcznie zmienić, naciskając przycisk Fan Speed (prędkość wentylatora), aby przełączyć urządzenie do trybu ręcznego.



# TRYB RĘCZNY I WSKAŹNIK JAKOŚCI POWIETRZA

## 3. Tryb ręczny (ustawianie prędkości wentylatora)

Użytkownik może ręcznie zmienić prędkość wentylatora na Low, Medium lub High.

- 1 Aby ustawić wymaganą prędkość wentylatora, należy nacisnąć przycisk Fan Speed (prędkość wentylatora).

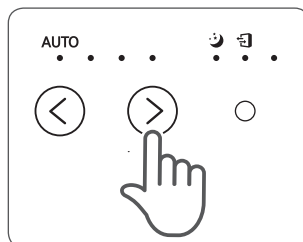

**UWAGA**

- Po wybraniu trybu ręcznego tryb Auto zostaje automatycznie wyłączony.

## 4. Wskaźnik jakości powietrza

Po włączeniu dioda LED poinformuje o bieżącej jakości powietrza w pomieszczeniu według trzech poziomów: NIEBIESKI (dobra), ŻÓŁTY (wystarczająca), CZERWONY (niska).

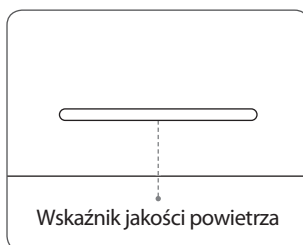

**UWAGA**

- Poziom jakości powietrza wyświetlany jest na wskaźniku na podstawie sygnałów z czujników cząsteczek. W zależności od bezpośredniego otoczenia wskaźnik może często zmieniać kolor lub pozostać bez zmian przez dłuższy czas.

# KONSERWACJA FILTRÓW

## 1. Informacje dotyczące filtrów

Gdy włączy się dioda LED wskaźnika kontroli filtrów, oznacza to, że nadszedł czas na wymianę filtra True HEPA.

Filtr	Kontrolka wskaźnika	Częstotliwość serwisowania	Częstotliwość wymiany
<b>1</b> Filtr materiałowy	brak	Czyścić co 14 dni	Na stałe
<b>2</b> Filtr węglowy	brak	NIE można myć	Wymieniać co 3 miesiące
<b>3</b> Filtr True HEPA	 Check Filter		Trwałość 6~12 miesięcy

※ Okresy pomiędzy wymianą mogą się różnić w zależności od środowiska.

※ Dla zapewnienia optymalnej pracy filtr materiałowy można czyścić co 14 dni, co może przedłużyć trwałość pozostałych filtrów.

### W celu zakupu wymiennych filtrów Winix:

należy skontaktować się z miejscowym sprzedawcą

**Filtr R:**

Filtr węglowy i filtr True HEPA

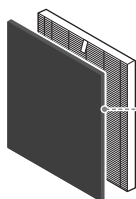

Filtr węglowy/  
Filtr True HEPA

### ✓ UWAGA

- Żywotność filtra zależy od poziomu zanieczyszczenia powietrza. Im większe zapylenie, tym więcej pyłu gromadzi się na filtrach, co przekłada się na krótszą żywotność.
- W przypadku poważnego zanieczyszczenia filtrów, gdy wydobywa się z nich nieprzyjemny zapach lub gdy moc wentylatora znacznie spadnie, filtry należy wymienić, nawet jeżeli nie włączył się wskaźnik wymiany filtra.

# KONSERWACJA FILTRÓW

## 2. Resetowanie urządzenia

- ① Po wymianie filtrów urządzenie należy włączyć i przy użyciu cienkiego przedmiotu, takiego jak spinacz, przycisnąć i przytrzymać przycisk RESET przez 5 sekund.

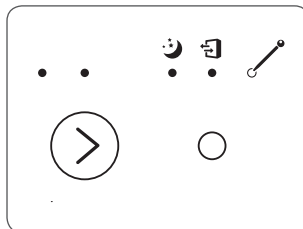

## 3. Czyszczenie materiałowego filtra wstępnego

Odstępy czasu pomiędzy czyszczeniem filtra mogą się różnić w zależności od jakości powietrza.

- ① Do wyczyszczenia filtra materiałowego należy wykorzystać odkurzacz lub miękką szczotkę. W przypadku poważnego zabrudzenia filtr należy przepłukać w letniej wodzie.
  - Nie stosować detergentów lub mydła.
  - Przed użyciem poczekać 24 godziny lub więcej, aż filtr wyschnie.

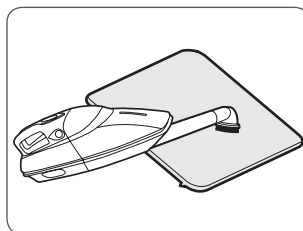

※ Jeśli filtr materiałowy ulegnie uszkodzeniu lub będzie wymagał wymiany z innego powodu:

**należy skontaktować się z miejscowym sprzedawcą**



### UWAGA

- Nie stosować benzenu, alkoholu ani innych ulatniających się płynów, ponieważ może to doprowadzić do uszkodzenia lub odbarwienia urządzenia.
- Materiałowy filtr wstępny nadaje się do wielokrotnego użytku, ale po umyciu należy go dokładnie osuszyć.
- Nie używać gorącej wody o temperaturze powyżej 40°C ani cieczy lotnych takich jak rozcieńczalnik do farb.
- Po umyciu filtra umieścić go w odpowiednio przewietrzonym miejscu i poczekać, aż całkowicie wyschnie. W przeciwnym razie z urządzenia może wydostawać się nieprzyjemny zapach.

# KONSERWACJA CZUJNIKA CZĄSTECZEK

## Konserwacja czujnika cząsteczek

W celu zapewnienia optymalnego działania czujnika cząsteczek, służącego do wykrywania pyłu i najdrobniejszych cząsteczek zawieszonych w powietrzu, należy go czyścić co dwa miesiące. Jeżeli czujnik pracuje w środowisku o wysokim stężeniu pyłu, należy zwiększyć częstotliwość czyszczenia.

- 1 Otworzyć pokrywę czujnika.

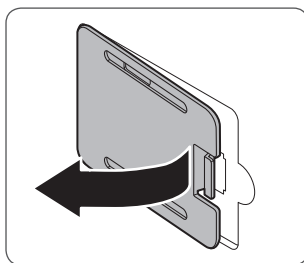

- 2 Korzystając ze zwilżonego patyczka kosmetycznego, przetrzeć soczewkę i powierzchnię w obrębie wlotu.
  - Do czyszczenia obszaru czujnika używaj wyłącznie wody. Nie stosować substancji lotnych, takich jak alkohol lub aceton

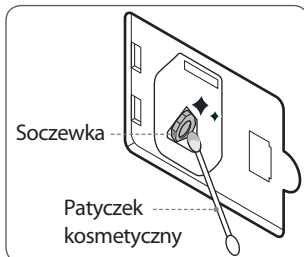

- 3 Pozostałą na czujniku wodę wytrzeć, korzystając z suchego patyczka kosmetycznego.

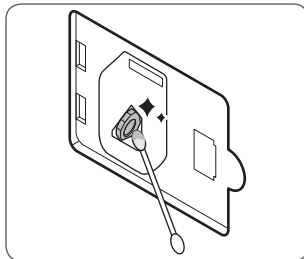

- 4 Zamknąć pokrywę czujnika.
  - Pokrywę czujnika cząsteczek można czyścić przy pomocy odkurzacza

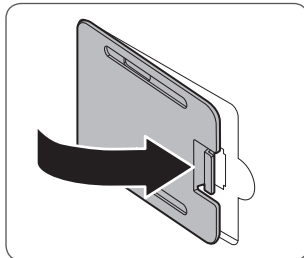

# CZYSZCZENIE

## 1. Czyszczenie części zewnętrznej i wewnętrznej

- ① Przetrzeć miękką szmatką zwilżoną w wodzie o temperaturze pokojowej. Następnie przetrzeć suchą szmatką.
  - Aby zapewnić najwyższą sprawność urządzenia, należy je czyścić co 1-2 miesiące.

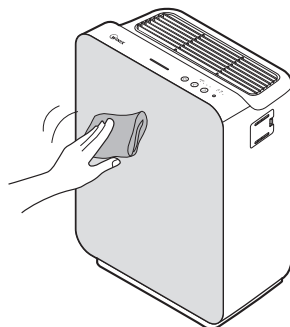

- ② Otworzyć przedni panel i wyczyścić wnętrze odkurzaczem.
  - Dla zapewnienia optymalnej pracy urządzenia, należy je czyścić co 1-2 miesiące.

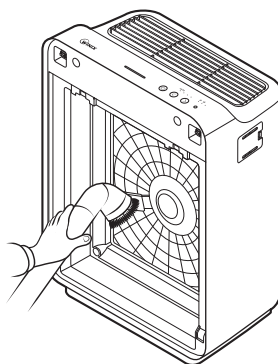

### UWAGA

- Podczas czyszczenia urządzenia w pierwszej kolejności należy odłączyć je od zasilania i poczekać, aż ostygnie.
- W żadnym przypadku urządzenia nie należy rozmontowywać, naprawiać ani modyfikować samodzielnie.
- Nie należy stosować łatwopalnych sprejów ani płynnych detergentów.
- Nie należy pozwalać dzieciom czyścić ani konserwować urządzenia.
- Przed przystąpieniem do czyszczenia lub konserwacji, należy upewnić się, że urządzenie jest odłączone od zasilania.

## NAJCZĘŚCIEJ ZADAWANE PYTANIA

Problem	Kontrola / Działania
<b>Nie uruchamia się w ogóle.</b>	<ul style="list-style-type: none"><li>• Czy wtyczka została prawidłowo podłączona do gniazdka?<ul style="list-style-type: none"><li>– Upewnić się, że gniazdko jest pod napięciem oraz że wtyczka jest podłączona.</li></ul></li><li>• Czy doszło do awarii zasilania?<ul style="list-style-type: none"><li>– Sprawdzić, czy oświetlenie i inne urządzenia elektryczne działają, a następnie spróbować ponownie.</li></ul></li></ul>
<b>Nie pracuje w trybie Auto.</b>	<ul style="list-style-type: none"><li>• Czy wybrano tryb Auto?<ul style="list-style-type: none"><li>– Nacisnąć przycisk Mode (tryb) i wybrać tryb Auto.</li></ul></li><li>• Czy czujnik nie jest zablokowany lub zatkaany?<ul style="list-style-type: none"><li>– Przetrzeć czujnik zapachu mokrą szmatką, a następnie osuszyć.</li></ul></li></ul>
<b>Urządzenie drga i generuje hałas.</b>	<ul style="list-style-type: none"><li>• Czy urządzenie ustawione zostało na pochylej lub nierównej powierzchni?<ul style="list-style-type: none"><li>– Przetawić urządzenie na twarde, płaskie podłoże.</li></ul></li></ul>
<b>Wtyczka i gniazdko są gorące.</b>	<ul style="list-style-type: none"><li>• Czy wtyczka została odpowiednio podłączona?<ul style="list-style-type: none"><li>– Upewnić się, że wtyczka jest prawidłowo podłączona do gniazdka.</li></ul></li></ul>

## NAJCZĘŚCIEJ ZADAWANE PYTANIA

Problem	Kontrola / Działania
<b>Nietypowy zapach.</b>	<ul style="list-style-type: none"><li>• Czy urządzenie pracuje w miejscu intensywnego zapylenia, zadymienia lub w otoczeniu intensywnych zapachów?<ul style="list-style-type: none"><li>– Wyczyścić wloty powietrza z każdej strony i wyczyścić filtr materiałowy.</li><li>– Wyczyścić lub wymienić filtr.</li></ul></li></ul>
<b>Niska moc wentylatora. Urządzenie nie oczyszcza powietrza.</b>	<ul style="list-style-type: none"><li>• Czy dioda LED kontroli filtra jest włączona?<ul style="list-style-type: none"><li>– W razie potrzeby wymienić filtry.</li></ul></li></ul>
<b>Panel wyświetlacza jest przyciemniony.</b>	<ul style="list-style-type: none"><li>• Czy czujnik światła nie jest zablokowany przez zanieczyszczenia?<ul style="list-style-type: none"><li>– Gdy włączony jest tryb Auto, automatycznie uruchamia się tryb Sleep, gdy czujnik światła wykryje brak światła w pomieszczeniu.</li></ul></li></ul>

## SPECYFIKACJA URZĄDZENIA

<b>Nazwa modelu</b>	<b>ZERO-N (AZNU230-HWE)</b>
<b>Napięcie zasilania</b>	AC 220 - 240 V, 50 / 60 Hz
<b>Moc znamionowa</b>	30 W
<b>Maksymalna wielkość pomieszczenia</b>	45 m <sup>2</sup>
<b>Wymiary</b>	350 mm(W) x 207 mm(D) x 470 mm(H)
<b>Waga</b>	6.2 kg
<b>Filtr zamienny</b>	<b>Filtr R / item : 1712-0088-00</b>

※ Wygląd zewnętrzny, konstrukcja i specyfikacje produktu mogą ulec zmianie bez uprzedniego powiadomienia w ramach doskonalenia produktu.



# GWARANCJA NA PRODUKT

## Warunki gwarancji są następujące.

---

- 1 Niniejszy produkt produkowany jest zgodnie z surowymi wymogami dotyczącymi kontroli jakości.
- 2 Gwarancja traci ważność, jeżeli usterka produktu wynika z zaniedbania lub użycia niezgodnego z przeznaczeniem. Nawet w okresie gwarancyjnym naliczone mogą zostać koszty przesyłki i obsługi.
- 3 Dostarczając produkt do serwisu, należy przedłożyć gwarancję.
- 4 Stronę instrukcji obsługi zawierającą gwarancję należy przechowywać w bezpiecznym miejscu, ponieważ nie ma możliwości jej ponownego wystawienia.
- 5 Niniejsza gwarancja obowiązuje wyłącznie na terenie Europy.

Nazwa produktu		Oczyszczacz powietrza
Nazwa modelu		ZERO-N (AZNU230-HWE)
Data zakupu		
Okres gwarancyjny		Dwa (2) lata
Miejsce zakupu		
Miejsce zakupu — tel.		
Klient	Adres	
	Imię i nazwisko/ nazwa	
	Tel.	

※ Po dokonaniu zakupu należy wprowadzić wszystkie powyższe informacje.

# NOTATKI

# NOTATKI



2610-0174-00 Rev.00

○ W przypadku pytań dotyczących produktu i obsługi klienta należy skontaktować się z miejscowym sprzedawcą.

[WWW.WINIX.COM/EU](http://WWW.WINIX.COM/EU)